

# CATALOGUE

2019

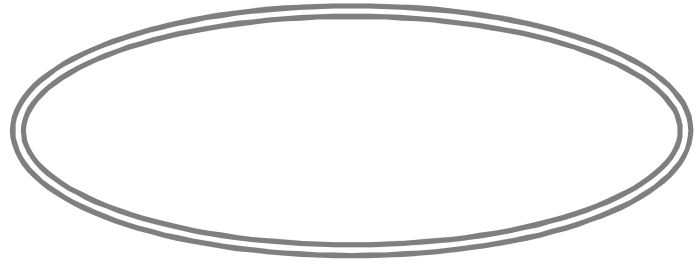

**Berma**Plast

Façonnage de Tubes



Depuis sa création en **1988**, **BermaPlast** est devenu un acteur incontournable dans le domaine du façonnage et de l'usinage de **tubes PVC**. Nos produits sont distribués par les réseaux de la grande distribution spécialisée.

Nous fabriquons

- des courbes Télécom TLST
- des courbes pour le réseau **RTE (Réseau de Transport d'Electricité)**
- des tubes allonges pour le réseau **AEP (Adduction d'Eau Potable)**
- des distanceurs à corbeille pour le confortement de sol.

La société **BermaPlast** ne cesse d'investir dans la modernisation de ses outils et capacité de production, afin de répondre en permanence à l'évolution des marchés et à la demande croissante de ses clients.

# Sommaire

- COURBES PVC POUR GAINÉ LST Page **1-4**
- ACCESSOIRES POUR GAINÉ LST Page **5-10**
  - Bouchons, Réduction Page 5
  - Obturateurs et Furets Page 6
  - Tir Fil Page 7
  - Aiguille Page 8
  - Peignes Page 9
  - Masques Page 10
- ACCESSOIRES POUR TPC Page **11-12**
  - Peignes TPC Page 11
  - Manchons TPC / Bouchons mâles Page 12
- ACCESSOIRES POUR TUBES PEHD Page **13**
- COURBES EDF / RTE Page **15-18**
  - Courbes PVC RTE Page 16
  - Courbe PEHD RTE Page 17
  - Accessoires Courbes EDF Page 17-18
- TUBES BOUCHES A CLEF Page **19-21**
- DIVERSES FABRICATIONS Page **22**
- AVALOIRS DE CHAUSSES Page **23**
- INFORMATION SOCIÉTÉ Page **25**



Comme vous le savez, il existe 2 types de courbes télécom :

- les courbes TLST (**T**ubes pour **L**ignes **S**outerraine de **T**élécommunication)
- les courbes ALST (**A**ccessoires de **L**ignes **S**outerraine de **T**élécommunication)

Il n'y a **aucune différence** entre les deux types de courbes, mise à part le marquage.

**BermaPlast** fabrique la courbe **TLST**.

### **APPLICATION des courbes TLST**

Les courbes PVC sont utilisées pour la protection souterraine des lignes de télécommunications, de la télévision par câbles, réseaux d'alarme ou télésurveillance ou tout simplement pour la protection des câbles électriques basse tension.

### **CARACTERISTIQUES des courbes TLST**

- Courbes en PVC compact.
- Courbes pré manchonnées
- Courbes admises à la certification NF LST
- Gains conformes à la norme NF T 54 018
  - Assemblage par collage
  - Agrément FRANCE TELECOM

➤ Courbes NF TLST 90° Mâle-Femelle

REF	DIA	RAYON	Condit*	Prix
BER001	28	210	100	
BER006	33	210	100	
BER013	45	360	500	
BER011	45	210	500	
BER043	60	360	300	
BER020	60	210	300	
BER025	80	360	150	
BER038	100	360	100	



➤ Courbes NF TLST 90° Femelle-Femelle

REF	DIA	RAYON	Condit*	Prix
BER002	28	210	100	
BER007	33	210	100	
BER014	45	360	500	
BER012	45	210	500	
BER051	60	360	300	
BER021	60	210	300	
BER026	80	360	150	
BER038F	100	360	100	

➤ Courbes NF TLST 45° Mâle-Femelle

REF	DIA	RAYON	Condit*	Prix
BER003	28	525	100	
BER008	33	525	100	
BER017	45	525	500	
BER037	45	725	500	
BER022	60	525	300	
BER047	60	725	300	
BER027	80	725	180	
BER039	100	725	100	



➤ Courbes NF TLST 45° Femelle-Femelle

REF	DIA	RAYON	Condit*	Prix
BER004	28	525	100	
BER009	33	525	100	
BER018	45	525	500	
BER049	45	725	500	
BER023	60	525	300	
BER048	60	725	300	
BER028	80	725	180	
BER039F	100	725	100	



➤ Courbes NF TLST 60° Mâle-Femelle

REF	DIA	RAYON	Condit*	Prix
BER059	28	210	100	
BER092	45	250	100	
BER091	60	250	100	



Ces courbes sont spécialement conçues pour les réseaux de télécommunication à passage délicat : flanc de montagne, profondeur importante.

Elles sont réalisées à partir de **TUBES PVC PRESSION**

➤ Courbes NF TLST 60° Femelle-Femelle

REF	DIA	RAYON	Condit*	Prix
BER060	28	210	100	
BER061	45	250	100	
BER062	60	250	100	

➤ Courbes PVC renforcée 90°

REF	DIA	RAYON	Condit*	Prix
BER046	32	210 MF	100	
BER030	32	210 FF	100	
BER040	50	360 MF	300	
BER033	50	360 FF	300	

➤ Courbes PVC renforcée 45°

REF	DIA	RAYON	Condit*	Prix
BER045	32	525 MF	100	
BER045A	32	525 FF	100	
BER044	50	525 MF	300	
BER044A	50	525 FF	300	

➤ Manchons FF PVC NF TLST

REF	DIA	Condit*	Prix
BER005	28	250	
BER010	33	250	
BER019	45	250	
BER053	50	100	
BER024	60	200	
BER029	80	100	



\* CONDITIONNEMENT

Les colonnes **conditionnements** des tableaux correspondent aux maximums de courbes que contiennent un carton.

Ces conditionnement sont bien sûr adaptables à vos besoins.



➤ **Courbes à 90° en 3m de long avec un rayon de 1m50**

Pour faciliter la pose de gaines télécoms au coin d'une rue dans un angle à 90°, **BermaPlast** vous propose de courber un tube de 3 MI de long à 90° avec un Rayon de 1m50. Cette courbe permettra d'éviter l'utilisation de deux courbes télécom classique (confère photo).

**Vous y gagnerez en temps et en énergie.**

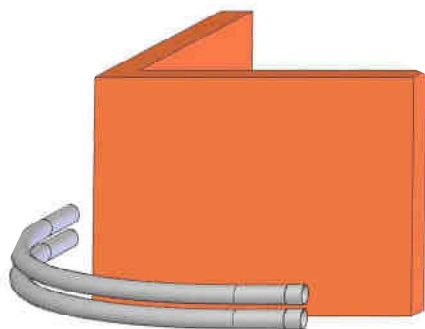

**Caractéristiques :**

Courbes à 90° R1m50 3MI

REF	DIA	Prix
BER360	28	Nous consulter
BER361	33	Nous consulter
BER054	45	Nous consulter
BER056	60	Nous consulter
BER064	80	Nous consulter

➤ **Manchette de réparation**

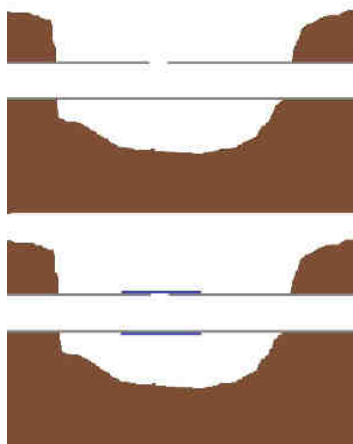

La manchette de réparation permet la réparation rapide de porosités ou fissures des canalisations LST en PVC.  
(Dessin 1)

La manchette de réparation vient se cliquer sur la partie endommagée. (Dessin 2)

**Caractéristiques :**

Il s'agit d'un tube de diamètre légèrement supérieur à celui de la canalisation endommagée. Ce tube est fendu sur une partie afin de permettre d'englober facilement le tube à réparer.

**LONGUEUR : 50 cm ou 1 m**

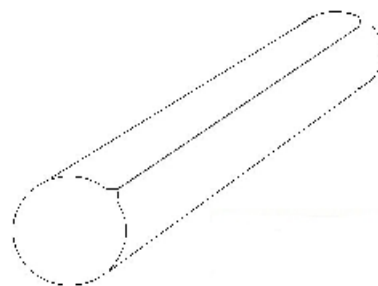

REF	TUBE A REPARER	DIA INTERIEUR DE LA MANCHETTE	Prix
BER356	28	28,05	Nous consulter
BER357	45	45,10	Nous consulter
BER358	60	60,20	Nous consulter
BER359	80	80,20	Nous consulter

## ➤ Bouchons avec et sans Attache Filin

REF	DIA	Condit	Prix
BER803	28*	100	
BER801	45	100	
BER802	60	100	
BER806	80	50	
BER808	100	50	
BER830	200*	100	

### Fonction

La fonction principale des bouchons AAF et SAF est d'assurer l'obturation **temporaire** des tubes PVC afin **d'éviter les pénétrations d'eau ou d'impuretés dans les canalisations.**

Ils sont conçus pour s'adapter **indifféremment** sur le coté mâle ou coté femelle des tubes PVC  
\*SANS ATTACHE FILIN



## ➤ Bouchons BCE

REF	DIA	Condit	Prix
BER809	28	50	
BER819	33	50	

### Fonction

La fonction principale des bouchons BCE est **d'assurer l'obturation définitive** des fourreaux PVC. Il empêche l'intrusion d'eau ou de corps étrangers.



## ➤ Bouchons Etuy B

REF	DIA	Condit	Prix
BER800	45	100	
BER804	60	50	
BER805	80	50	

### Fonction

La fonction principale des bouchons B ETUY est d'assurer l'**étanchéité** des fourreaux PVC. Ce bouchon prévient de la propagation d'eau, de gaz. Il se fixe par **collage**.



## ➤ Bouchons BOA

REF	DIA	Condit	Prix
BER867	28	20	
BER868	33	20	
BER869	45	20	

### Fonction

La fonction principale de ces bouchons est **d'assurer l'obturation temporaire** de fourreaux PVC ou annelés de diamètres 25, 30-31 ou 42. Permet le passage de 1 à 3 câbles.



## ➤ Réductions 28 x 45

REF	DIA	Condit	Prix
BER035	28x45	50	

### Fonction

La fonction principale des bouchons BCE est **de permettre le raccordement d'une canalisation de gaine LST de diamètre 28 à 45.**





### ➤ Furets Standards

REF	DIA	Prix
BER832	33	
BER812	45	
BER813	60	
BER814	80	
BER828	100	
BER811	110	

#### Fonction

Il possède un anneau d'accrochage auquel on peut attacher un filin nylon ou acier.



### ➤ Furet de calibrage

REF	DIA	Prix
BER893	42x45	
BER864	55x60	
BER895	75x80	
BER896	97x100	

#### Fonction

**Le tout en un !** Assure des fonctions de mandrin de calibrage et du furet de tirage et standard.

### ➤ Furets Boules

REF	DIA	Prix
BER815	28	
BER816	33	
BER817	45	
BER838	60	
BER846	80	

#### Fonction

Furet pour soufflage en tube de faible diamètre et de faible rayon de courbure



### ➤ Obturateurs Guides Fil

REF	DIA	Prix
BER833	25x28*	
BER825	30x33	
BER824	42x45	
BER823	55x60	
BER822	75x80	
BER826	96x100	
BER821	103x110	

#### Fonction

L'obturateur Guide Fil permet l'**aiguillage** d'une canalisation, en propulsant, à l'aide d'un compresseur, un furet dans la conduite.



### ➤ Mandrins de calibrage

REF	DIA	Prix
BER839	25x28	
BER840	30x33	
BER841	42x45	
BER842	55x60	
BER843	75x80	
BER844	97x100	
BER845	103x110	

#### Fonction

Il permet de vérifier le diamètre et l'absence d'ovalisation des tubes après leur enfouissement.



➤ Filin de pré aiguillage en polyamide

REF	Résistance	Longueur	Colorie	Prix
BER884	60 DaN	1000 ml	Blanc	Nous consulter
BER852		2500 ml		
BER851	100 DaN	1000 ml	Noir / Blanc	
BER807		2 500 ml		
BER885	200 DaN	1000 ml	Rouge / Blanc	Nous consulter
BER887	300 DaN	1000 ml	Bleu / Blanc	Nous consulter
	145 DaN	900 ml	Blanc	Nous consulter



**Caractéristiques**

Bobine sur Tube Plastique (insensible à l'humidité et recyclable)

Polyamide Nylon

Multi-filament

Résistance à la fusion 230°C

Imputrescible

Conforme aux prescriptions France Télécom

Adaptable à tout système de dévidage

➤ Cordeau d'Alignement

Ref	Désignation	Prix
BER888/2	Cordeau 1000 m Rose Ep : 1,50 mm	
BER888	Cordeau 200 m Rose Ep : 1,5 mm	



➤ Ficelle Agricole

Ref	Désignation	Prix
BER889	Ficelle Polypropylène Bleue 1500 m Résistance : 140 kg	
BER890/1	Ficelle d'aiguillage en polypro couleur rouille 750 m Resistance 150 kg	
BER890/2	Ficelle d'aiguillage en polypro couleur rouille 1200 m Resistance 150 kg	



**Domaine d'utilisation :**

Aiguillage consiste à passer une aiguille dans un fourreau (PE, PVC...) pour tirer le fil d'aiguillage ou la cablette d'un treuil

Il est fortement déconseillé de tirer le câble directement avec l'aiguille. Risque de casse du brin ou arrachage de la poire de tête.

**CARACTERISTIQUE :**

Ces aiguilles sont faites en fibre de verre et pour la gaine extérieure en polypropylène. Elles sont montées sur dévidoir acier zingué, avec frein.

**AIGUILLE FIBRE DE VERRE Ø 4,5 mm**

**Domaine d'utilisation :** Pour fourreau de 40 à 60 mm

**Livrée avec :** Poire de tête et maillon rapide

**AIGUILLE FIBRE DE VERRE Ø 5,5 mm**

**Domaine d'utilisation :** Pour fourreau de 50 à 80 mm

**Livrée avec :** Poire de tête et maillon rapide

**AIGUILLE FIBRE DE VERRE Ø 7,5 mm**

**Domaine d'utilisation :** Pour fourreau de 63 à 100 mm

**Livrée avec :** Poire de tête et maillon rapide

**AIGUILLE FIBRE DE VERRE Ø 9 mm**

**Domaine d'utilisation :** Pour fourreau de 63 à 125 mm

**Livrée avec :** Poire de tête et maillon rapide

**Le dévidoir** est montée sur roue « tout » terrain permettant un déplacement aisé même sur terrain difficile

**AIGUILLE FIBRE DE VERRE Ø 11mm**

**Domaine d'utilisation :** Pour fourreau de 63 à 150 mm

**Livrée avec :** Poire de tête et maillon rapide

**Le dévidoir** est montée sur roue « tout » terrain permettant un déplacement aisé même sur terrain difficile

**AIGUILLE FIBRE DE VERRE Ø 14 mm**

**Domaine d'utilisation :** Pour fourreau de 100 à 250 mm et sur très longues distances

**Livrée avec :** Poire de tête et maillon rapide

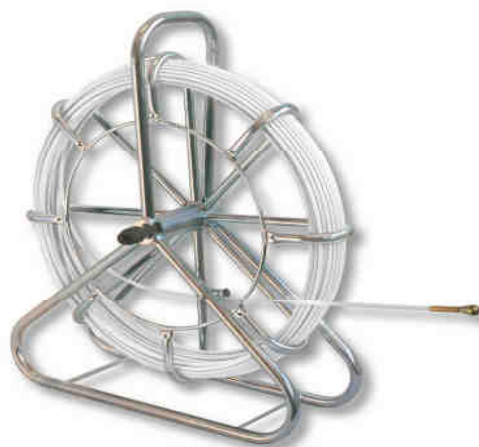

LG en m	Dia 4,5 mm	Dia 5,5 mm	Dia 7,5 mm	Dia 9 mm	Dia 11 mm	Dia 14 mm
60	Nous consulter	Nous consulter	Nous consulter			
80	Nous consulter	Nous consulter	Nous consulter			
100	Nous consulter	Nous consulter	Nous consulter	Nous consulter		
150				Nous consulter	Nous consulter	
200				Nous consulter	Nous consulter	
300					Nous consulter	
400						Nous consulter
450						Nous consulter
500						Nous consulter



Nous tenons également en stock les recharges (avec brin et poire de tête) des diamètres présents dans le tableau ci-dessus.

REF	DESIGNATION	CONDIT	Prix
BER401	PEIGNE DIA 28 2X5	100	
BER403	PEIGNE DIA 45 2X5	100	
BER405	PEIGNE DIA 60 2X4	100	
BER409	PEIGNE DIA 80 2X2	100	
BER410	PEIGNE DIA 100 2X2	100	
BER402	PEIGNE DIA 28 1X5	100	
BER404	PEIGNE DIA 45 1X5	100	
BER406	PEIGNE DIA 60 1X4	100	
BER417	PEIGNE DIA 80 1X2	100	
BER411	PEIGNE DIA 100 1X2	100	

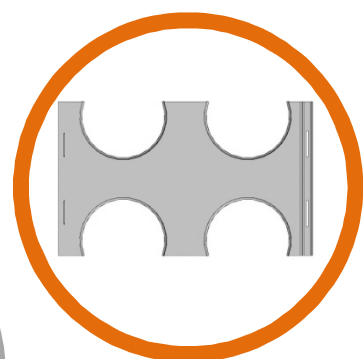
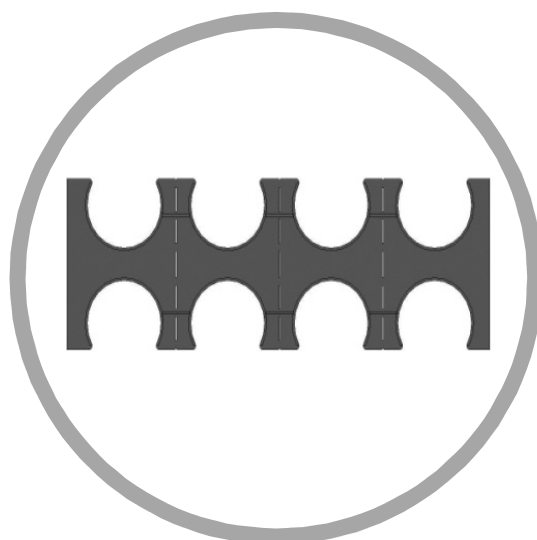
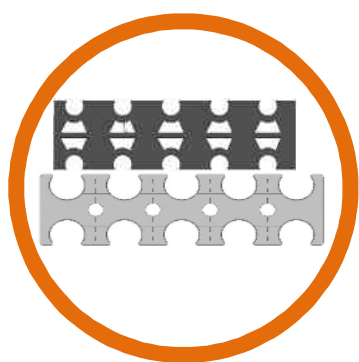
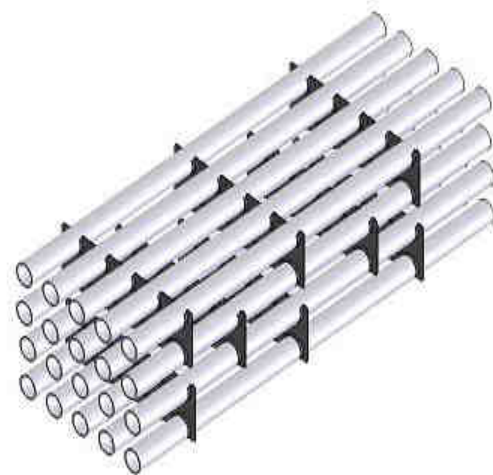

### Les peignes pour gaine LST

- Gamme de peignes pour la gaine LST du diamètre 28 au 100
- Chaque peigne est muni d'une partie mâle et femelle permettant un assemblage dans le sens horizontal
- Peigne en Polypropylène noir : Il permet de respecter l'alignement des canalisations souterraines



## ➤ Masque d'alignement en PE Expandé

Afin de faciliter la pose et l'alignement des tubes PVC ou TPC dans les tranchées et lorsque le positionnement des tubes n'est pas standard, **BermaPlast** a imaginé et crée un Masque en mousse de **Polyéthylène Expandé**.

Ce masque en PE, incassable permet l'alignement de tubes de différents diamètres, tout en maintenant leur écartement.

Ces masques sont de **30** ou **40** mm d'épaisseur et sont d'une densité de **65 kg/m<sup>3</sup>**



### Exemple d'Alignement

- 6 tubes
- 1 en Dia 90
- 3 en Dia 32
- 2 en Dia 75

**Masque sécable** qui se clipse comme un peigne traditionnel

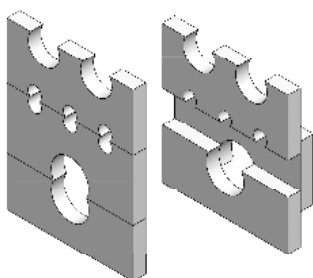

### Exemple d'Alignement

- 8 tubes
- 3 en Dia 160
- 5 en Dia 75

**Masque sécable** qui se clipse comme un peigne traditionnel

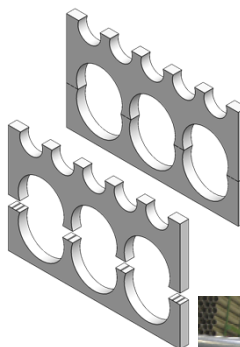

### Exemple d'Alignement

- 5 Tubes
- 3 en Dia 105
- 1 en Dia 55
- 1 en Dia 80

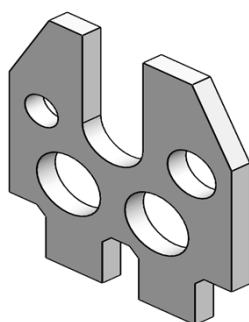

### Exemple d'Alignement

- 26 Tubes
  - 13 en Dia 55
  - 13 en Dia 120
- Masque pour la Rocade Nord de Marseille

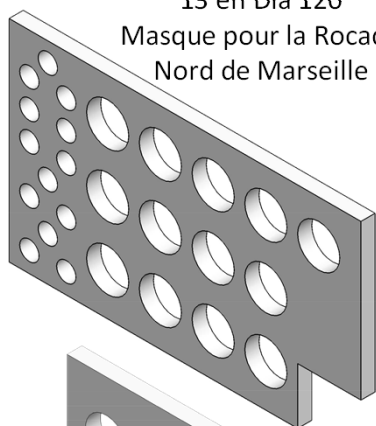

### Exemple d'Alignement

- 16 Tubes en Dia 50

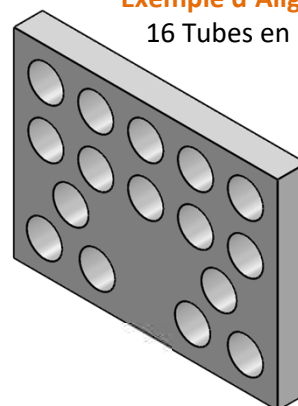

### Exemple d'Alignement

- 11 Tubes
- 4 en Dia 50
- 3 en Dia 45
- 2 en Dia 85
- 2 en Dia 95

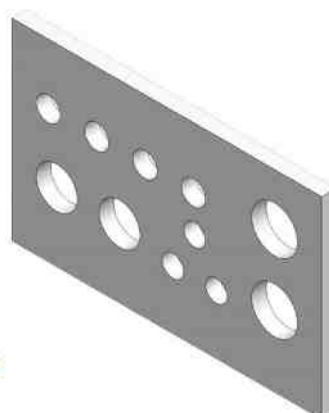





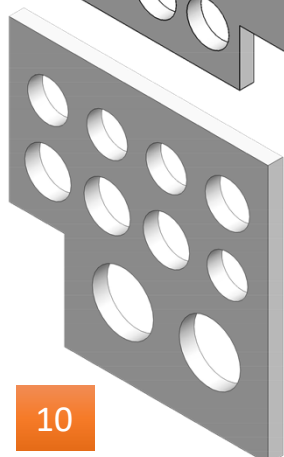

### Exemple d'Alignement

- 26 Tubes
- 8 en Dia 110
- 2 en Dia 165



# ACCESSOIRES POUR ARTICLE TPC ET GAZ

## ➤ Peignes pour PVC et TPC

REF	DIA	PEIGNE DOUBLE	Prix
BER424	63 2x4		
BER425	75 2x4		
BER426	90 2x4		
BER427	110 2x4		
BER428	125 2x4		
BER422	160 2x4		
Ber420	200 2x2		

Ces peignes peuvent être composés sur demande à partir d'une pièce 2x2.

**Il existe les dimensions suivantes :**

1x2	1x3	1x4	1x5	1x6
2x2	2x3	2x4	2x5	2x6



➤ Manchons pour gaine TPC

REF	DIA	CONDIT	Prix
BER096	40	100	
BER097	50	100	
BER089	63	100	
BER094	75	50	
BER095	90	80	
BER098	110	50	
BER099	125	40	
BER100	160	15	
BER100/1	200	10	

Manchons femelle – femelle  
pour les gaines TPC.  
Du Dia 40 au Dia 200



➤ Bouchons Mâles pour Gaine TPC

REF	DIA	Prix
BER870	Bouchon en PE pour tube TPC Dia 40 x 32,7 mm	
BER871	Bouchon en PE pour tube TPC Dia 50 x 42,9 mm	
BER872	Bouchon en PE pour tube TPC Dia 63 x 53,8 mm	
BER873	Bouchon en PE pour tube TPC Dia 75 x 63,9 mm	
BER874	Bouchon en PE pour tube TPC Dia 90 x 76,6 mm	
BER875	Bouchon en PE pour tube TPC Dia 110 x 97,9 mm	
BER876	Bouchon en PE pour tube TPC Dia 125 x 106,6 mm	
BER877	Bouchon en PE pour tube TPC Dia 160 x 136 mm	
BER878	Bouchon en PE pour tube TPC Dia 200 x 163,6 mm	



## ➤ Obturateur Guide Fil pour tube PEHD

REF	DIA	Prix
BER827	Obturateur Guide fil en 26x32 (Passage central)	
BER863	Obturateur Guide fil en 33x40 (Passage central)	
BER829	Obturateur Guide fil en 40,9x50 (Passage latéral)	



Crosse en acier traité de très grande résistance.  
Tête de guide en polyuréthane.

## ➤ Furets Standards pour tube PEHD



REF	DIA	Prix
BER847	Furet Standard cuir en 26x32	
BER848	Furet Standard cuir en 33x40	
BER849	Furet Standard en 40,9x50	

Le furet est équipé de deux cuirs emboutis et traités. Le corps du furet est en matière synthétique avec une vis incorporée, le tout retenu par une attache rigide.

## ➤ Mandrin de calibrage pour tube PEHD

REF	DIA	Prix
BER890	Mandrin de calibrage en 26x32	
BER891	Mandrin de calibrage en 33x40	
BER892	Mandrin de calibrage en 40,9x50	



Mandrin de calibrage très robuste. Il possède des rondelles technyl chanfreinées, des entretoises en matière synthétique et deux attaches rigides en aluminium. Sur les rondelles technyl, la bague centrale possède un témoin d'usure.

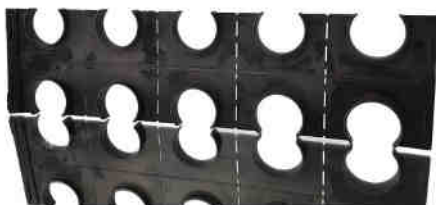

## ➤ Peignes pour tube PEHD

REF	DIA	Prix
BER433	Peigne Dia 33 2x6	
BER431	Peigne Dia 40 2x5	
BER418	Peigne Dia 50 2x4	

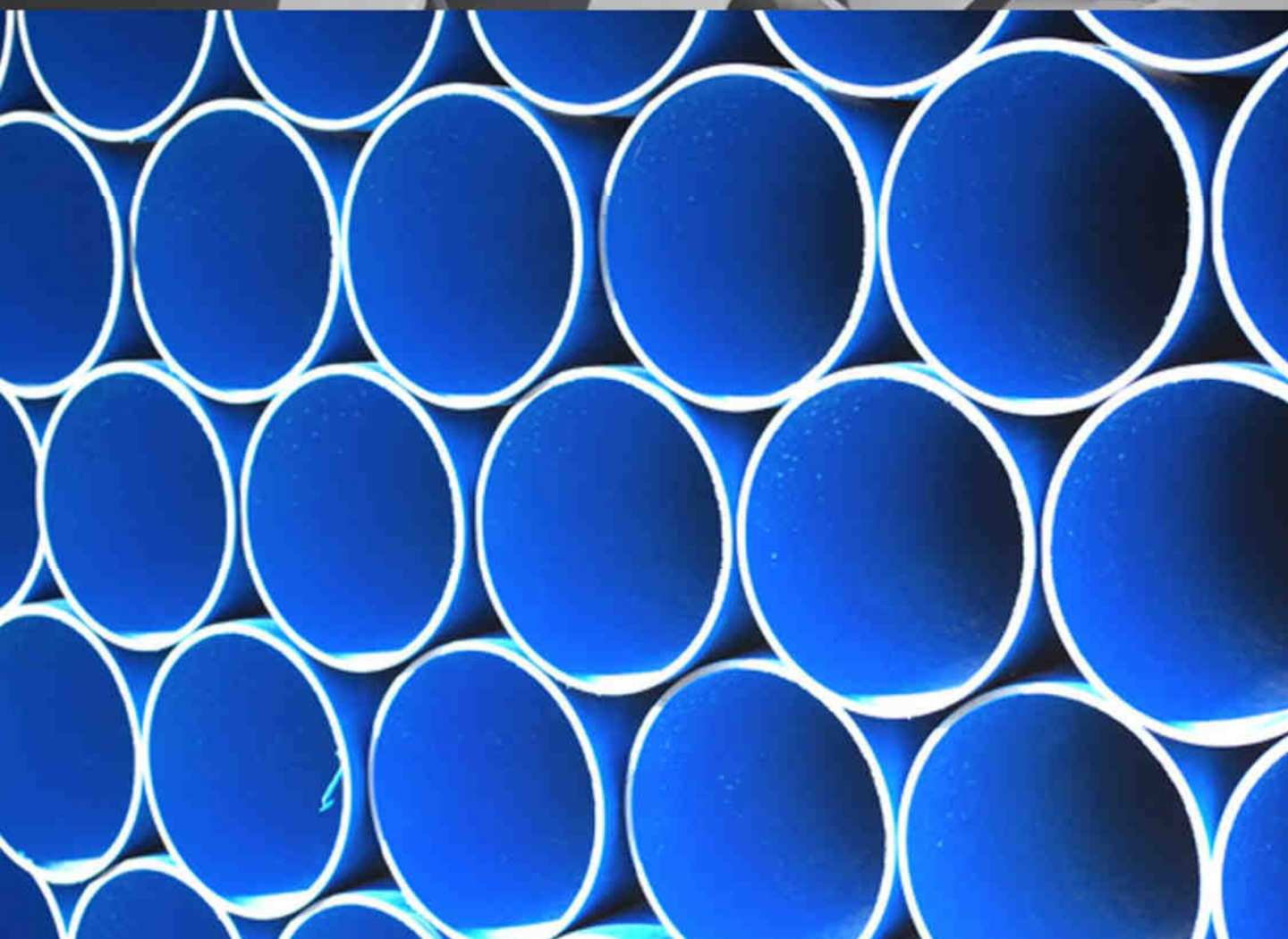
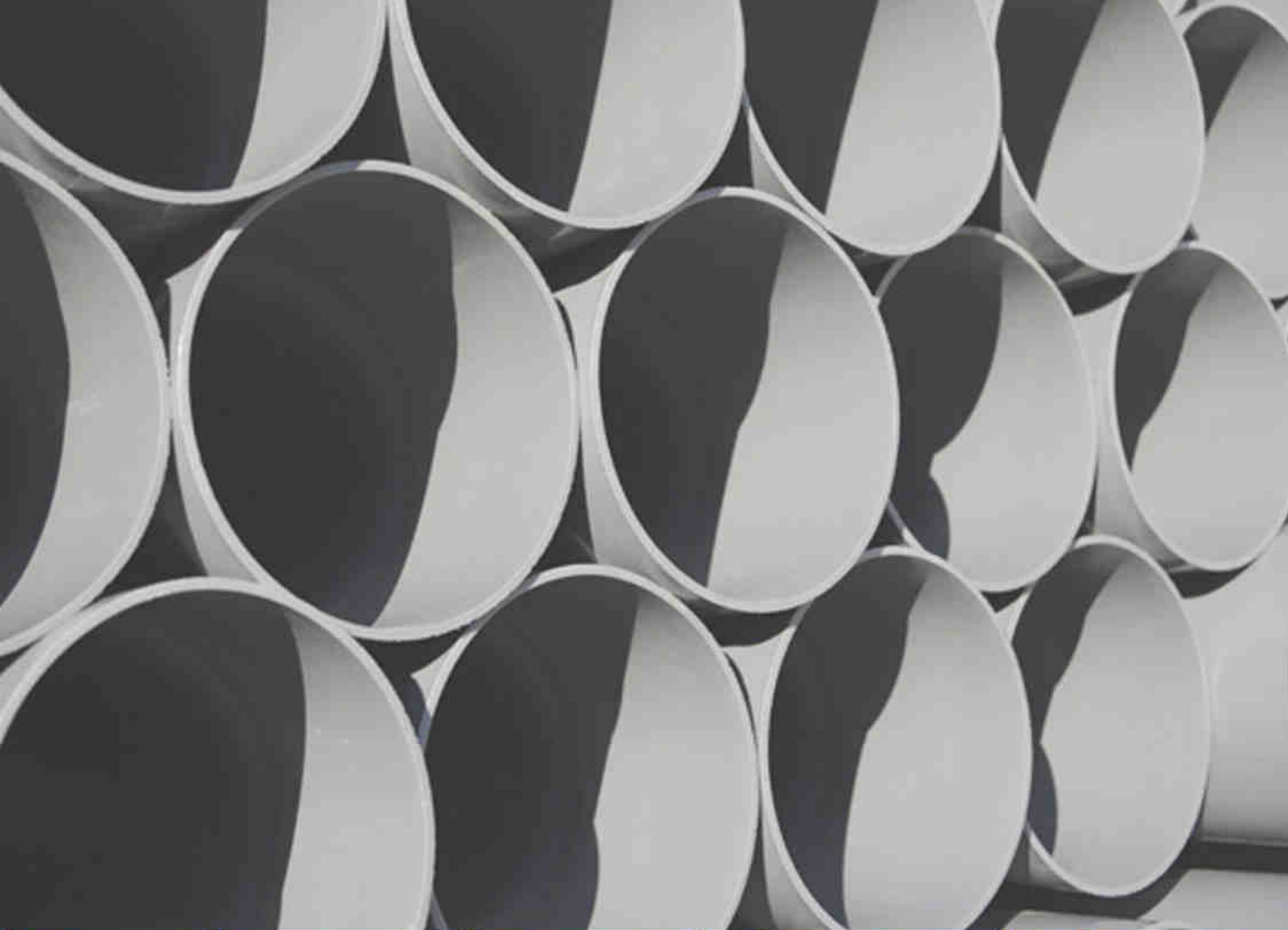

## Ces courbes servent à plusieurs utilisations :

**Tout d'abord** pour l'enfouissement de ligne électrique : RTE (Réseau de Transport d'Electricité) est le gestionnaire du réseau public de transport d'électricité français. Il exploite, entretient et développe un réseau d'environ 100 000 km de ligne à haute et très haute tension. RTE a pris ces dernières années des engagements en termes d'environnement en s'engageant à réaliser en technique souterraine au moins 30 % des lignes à hautes tension à créer ou à reconstruire

**Puis** pour la construction de ligne de Tramway : Des Tubes et courbes en PVC sont utilisés lors de la réalisation de ligne de Tramway.



**Enfin** pour les Parc Eoliens : Sous chaque éolienne, une courbe de diamètre 160 de 90° est installée afin de protéger le câble qui va vers le transformateur et le réseau.



Courbe Dia 160 90°



Ces courbes peuvent être réalisées soit à partir de :

- Tubes PVC NF1329-1 Me
- Tubes PEHD

➤ Courbes PVC NF1329-1 Me



Les courbes PVC sont réalisées à partir de PVC COMPACT NF en 1329 et NF Me  
Les rayons de courbure sont réalisés à la demande spécifique du client.  
Ces courbes sont pré manchonnées MF et sont d'une longueur de 3 ML.

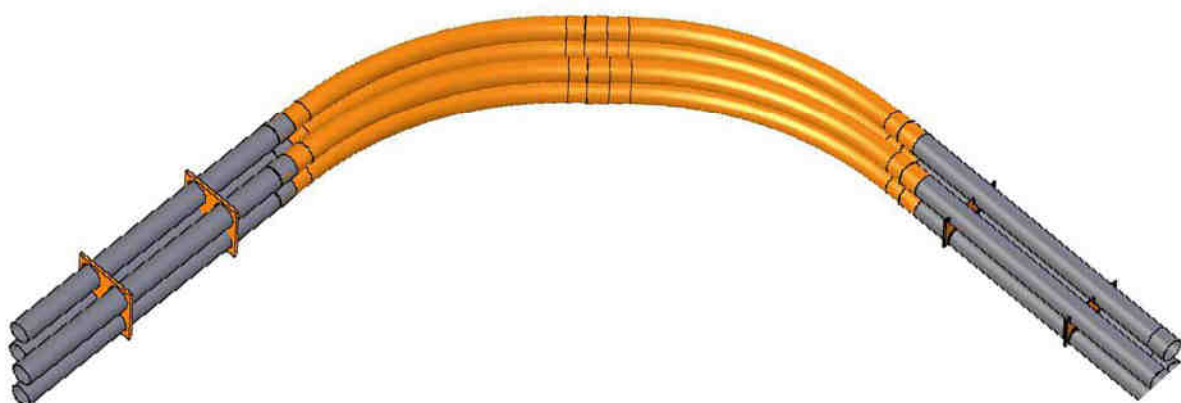

REF	DIA	Prix
BER307	Courbes PVC Dia 50	Nous consulter
BER306	Courbes PVC Dia 63	Nous consulter
BER301	Courbes PVC Dia 75	Nous consulter
BER302	Courbes PVC Dia 100	Nous consulter
BER305	Courbes PVC Dia 110	Nous consulter
BER300	Courbes PVC Dia 125	Nous consulter
BER303	Courbes PVC Dia 160	Nous consulter
BER304	Courbes PVC Dia 200	Nous consulter
BER308	Courbes PVC Dia 250	Nous consulter



## ➤ Courbes PEHD

REF	DIA	Prix
BER316	Courbes PEHD Dia 75	<b>Nous consulter</b>
BER317	Courbes PEHD Dia 90	<b>Nous consulter</b>
BER318	Courbes PEHD Dia 110	<b>Nous consulter</b>
BER319	Courbes PEHD Dia 125	<b>Nous consulter</b>
BER320	Courbes PEHD Dia 140	<b>Nous consulter</b>
BER321	Courbes PEHD Dia 160	<b>Nous consulter</b>
BER322	Courbes PEHD Dia 180	<b>Nous consulter</b>
BER323	Courbes PEHD Dia 200	<b>Nous consulter</b>



Les courbes PEHD sont réalisées à partir de **TUBES PEHD, SDR 13,6 ou 17.**

Les rayons de courbure sont réalisés à la demande spécifique du client.

Ces courbes sont d'une longueur de 3 ML.

## ACCESSOIRES COURBES EDF

### ➤ Manchons couissants PVC

REF	DIA	Prix
BER350	63	
BER351	75	
BER352	100	
BER353	125	
BER354	160	
BER355	200	



### ➤ Battoirs

REF	DIA	Code
BER360	Battoirs Dia 100	<b>Nous consulter</b>
BER361	Battoirs Dia 160	<b>Nous consulter</b>
BER362	Battoirs Dia 200	<b>Nous consulter</b>
BER363	Battoirs Dia 250	<b>Nous consulter</b>



Le battoir permet d'emboîter deux tubes entre eux sans casse et sans difficulté.

Facilité d'utilisation

**NOUS CONSULTER**



### ➤ Masque d'Alignement Injecté

Afin de faciliter la pose et l'alignement de tubes dans les tranchées, **BermaPlast** vous propose un **Masque** injecté, conçu selon le recueil de solution technique de RTE, qui stipule : **50%** de vide sur les 100 premiers millimètre du peigne en partant du bas et **30 %** de vide sur l'ensemble du Peigne.

Les Masques injectés sont livré en kit et se montent par **simple clipsage** de 4 parties bien distincte.

Modèle en Dia 160

Modèle en Dia 110

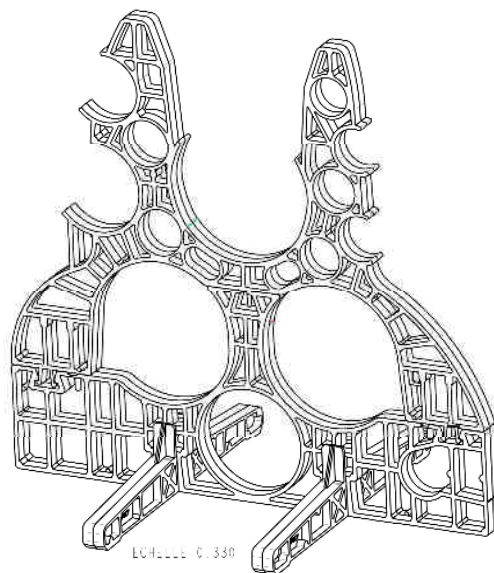
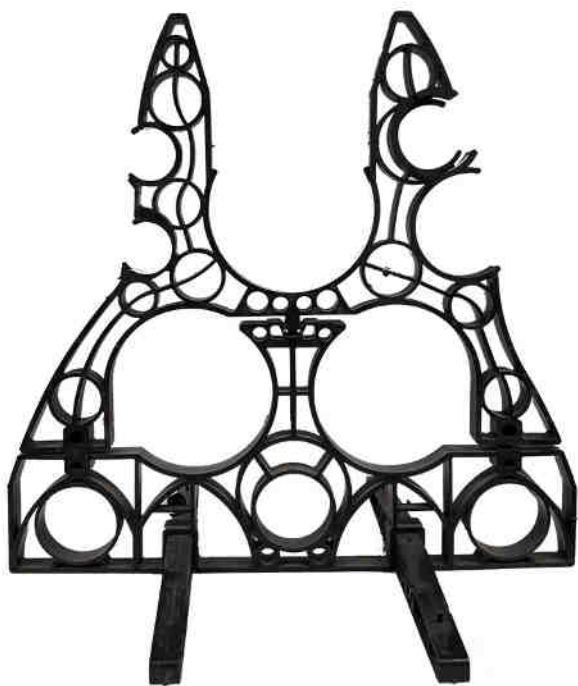

**Nous consulter  
pour toute  
demande**

### ➤ Masque en PVC Expandé sur roulette

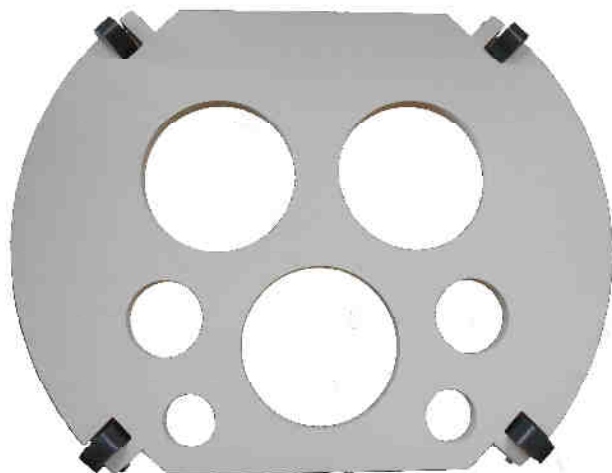

Masque en PVC Expandé sur roulette, idéal pour les tuyaux en acier.

**Nous consulter**

# TUBES BOUCHES A CLEF

Les tubes de bouches à clef permettent la protection des robinets de branchement et sont aussi conçus pour le guidage des clés de manœuvre.

## ➤ Tubes Allonges à Emboiture

REF	Désignations	Lg utile	Condit	Prix
BER601	TAE120	120	100	
BER602	TAE250	250	50	
BER603	TAE560	560	25	
BER604	TAE820	820	25	



## ➤ Tubes Allonges à Collerette

REF	Désignations	Lg utile	Condit	Prix
BER610	TAC600	600	25	
BER611	TAC650	650	25	
BER612	TAC820	820	25	
BER613	TAC985	985	25	



## ➤ Tubes Allonges Tabernacle (Avec ou Sans Embase)

REF	Désignations	Lg utile	Condit	Prix
BER620	TT600	600	25	
BER621	TT850	850	25	
BER622	TT1000	1000	25	
BER623	TT1100	1100	25	
BER620/A	TT600	600	25	
BER621/A	TT850	850	25	
BER622/A	TT1000	1000	25	
BER---/A	TT1100	1100	25	

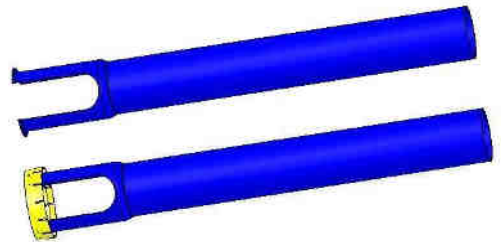

## ➤ Tubes Cloches (Avec Rondelle de centrage)

REF	Désignations	Lg utile	Condit	Prix
BER630	TC760	600	40	
BER631	TC850	850	40	
BER632	TC950	1000	40	



➤ Tubes Lisses

REF	Désignations	Lg utile	Condit	Prix
BER600/8	TL800	800	10	
BER600B	TL1000	1000	10	
BER600	TL1100	1100	10	

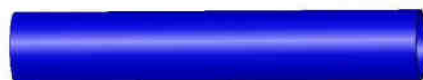

➤ Tubes tabernacle pour vanne électro (Tube Opéra)

REF	Désignations	Lg utile	Condit	Prix
BER605	TO850	820	25	

➤ Tabernacle en Polypropylène bleu

REF	Désignations	Hauteur	Condit	Prix
BER642	Tabernacle petit modèle	200	50	
BER644	Tabernacle Grand Modèle	310	50	



➤ Tube Fourreau avec Embase type SEM

REF	Désignations	Lg utile	Condit	Prix
BER640	TF675	675	25	



➤ Tube Allonge à Collerette Télescopique

REF	Désignations	Lg mini	Lg maxi	Condit	Prix
BER634	TACT	650	1100	25	
BER637	TACT	500	800	25	



➤ Tube Allonge Tabernacle Télescopique

REF	Désignations	Lg mini	Lg maxi	Condit	Prix
BER635	TTT	800	1250	25	
BER638	TTT	500	800	25	



➤ Tube Allonge Cloche Télescopique

REF	Désignations	Lg mini	Lg maxi	Condit	Prix
BER636	TCT850	750	1050	10	



\* DETECTION

Nos Tubes télescopiques peuvent être équipés d'un système de détection : Une feuille d'aluminium autocollante est déposée sur le tube.

Un coût supplémentaire de 10 centimes est demandé par tube



➤ **Bouchon pour Tubes Dia 90**

REF	DIA	Prix
BER835	90	



➤ **Tube Dia 90 longueur 2**

REF	Désignation	LG	Prix
BER600/A	Tubes PVC Dia 90	2ml	

Conditionnement :  
125 TUBES DE 2 M SUR UNE PALETTE SOIT 250 M

**\* CONDITIONNEMENT**



## > Sortie de Lavabo

REF	DIA	Dimensions
BER341	32	Long 400 x Larg 120
BER342	40	Long 400 x Larg 140



## > Sortie de Dalle

REF	Désignations
BER085	Sortie de Dalle



## > Canne PE

REF	Désignations
BER076	Cannes PE 25 renforcée
BER077	Cannes PE 32 renforcée
BER330	Canne PE/PVC Dia 40
BER330A	Canne PE/PVC Dia 32



## > Distaceur à corbeille (Centreur)

**Fonction :** Centrer un tyran d'acier ou tube d'acier dans un trou de forage en vue de son maintien



## > Tulipage carré / Gonflage / Cintrage Divers



Tulipage Carré



Gonglage



Cintrage

# AVALOIRS DE CHAUSSÉES (BAS RHIN UNIQUEMENT)

## ➤ Avaloirs

L'avaloir de chaussée est destinée à collecter les eaux pluviales, issues du ruissèlement des surfaces enrobées et des toitures, avant leur transfert vers le réseau.

En PVC donc résistant aux effluents agressifs (sels de déneigement), ces tabourets sont faciles de mise en œuvre (poids maxi 20 kg pièce)

REF	APPELATION	Prix
BER101	BJ 360 x 110 x 110	
BER102	BJ 360 x 160 x 160	
BER103	BI 310 x 110	
BER104	BI 310 x 160	

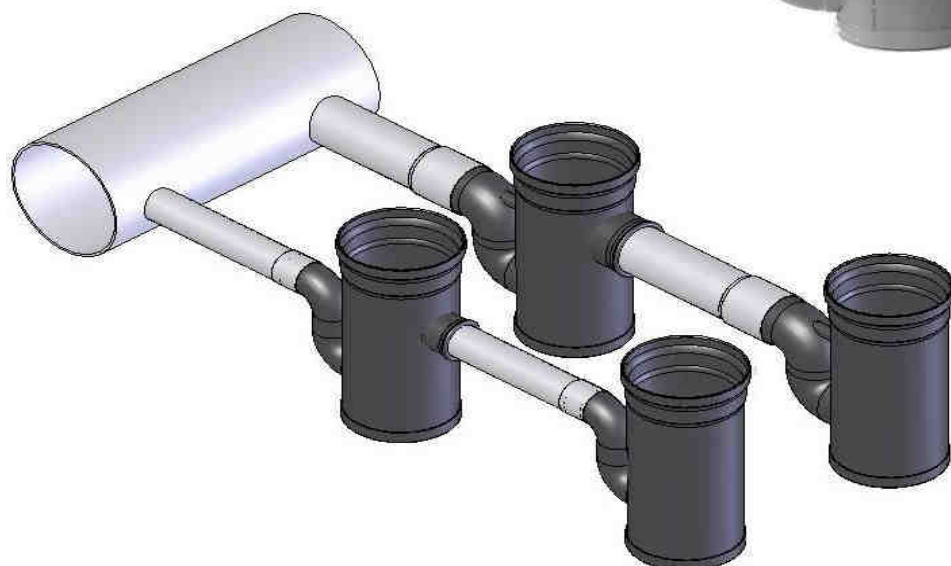

## ➤ Accessoires pour Avaloirs

REF	APPELATION	Prix
BER111	Grille cadre pour BJ	
BER110	Seau pour BJ	
BER109	Pack : Seau + Grille	





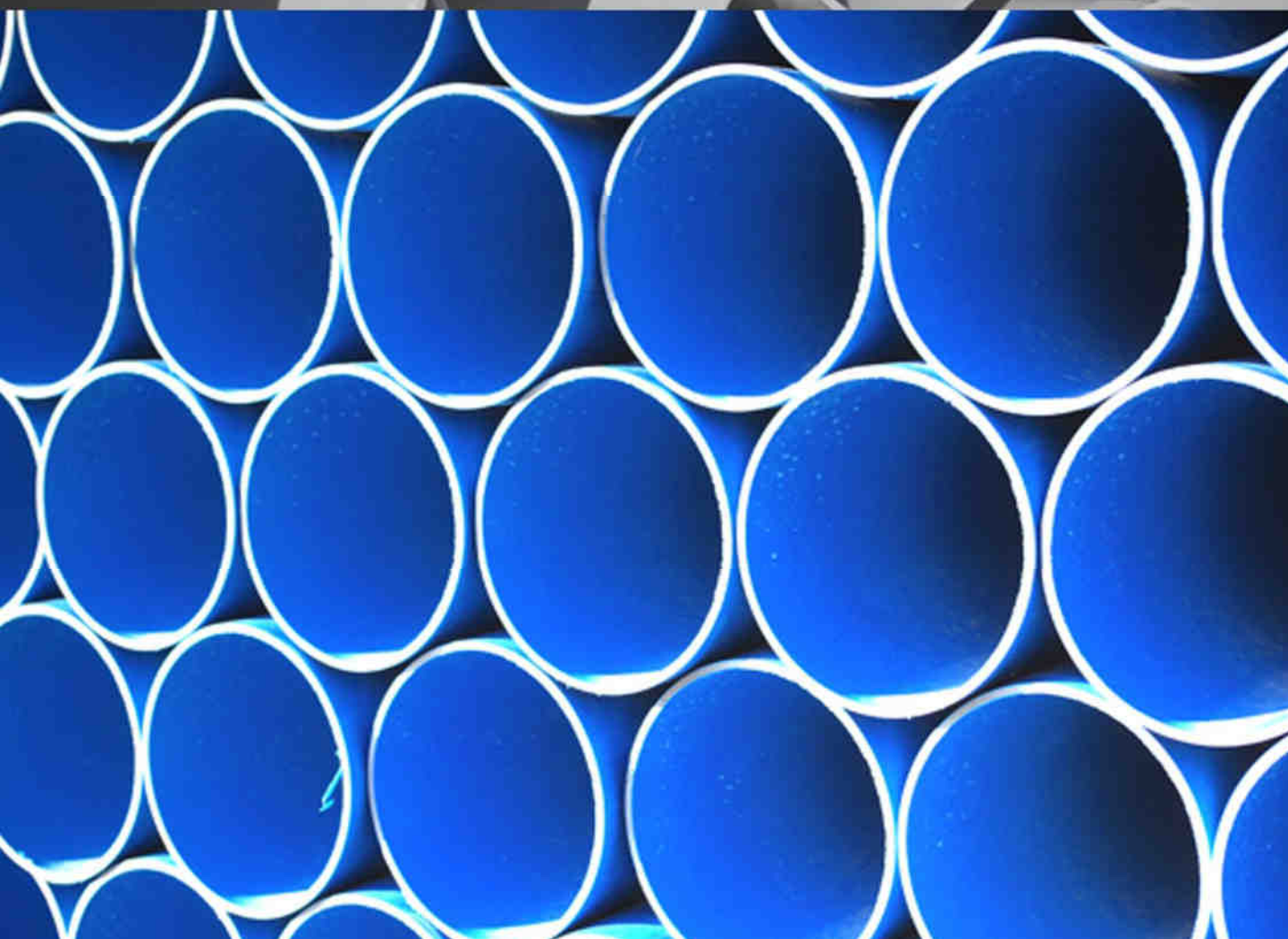
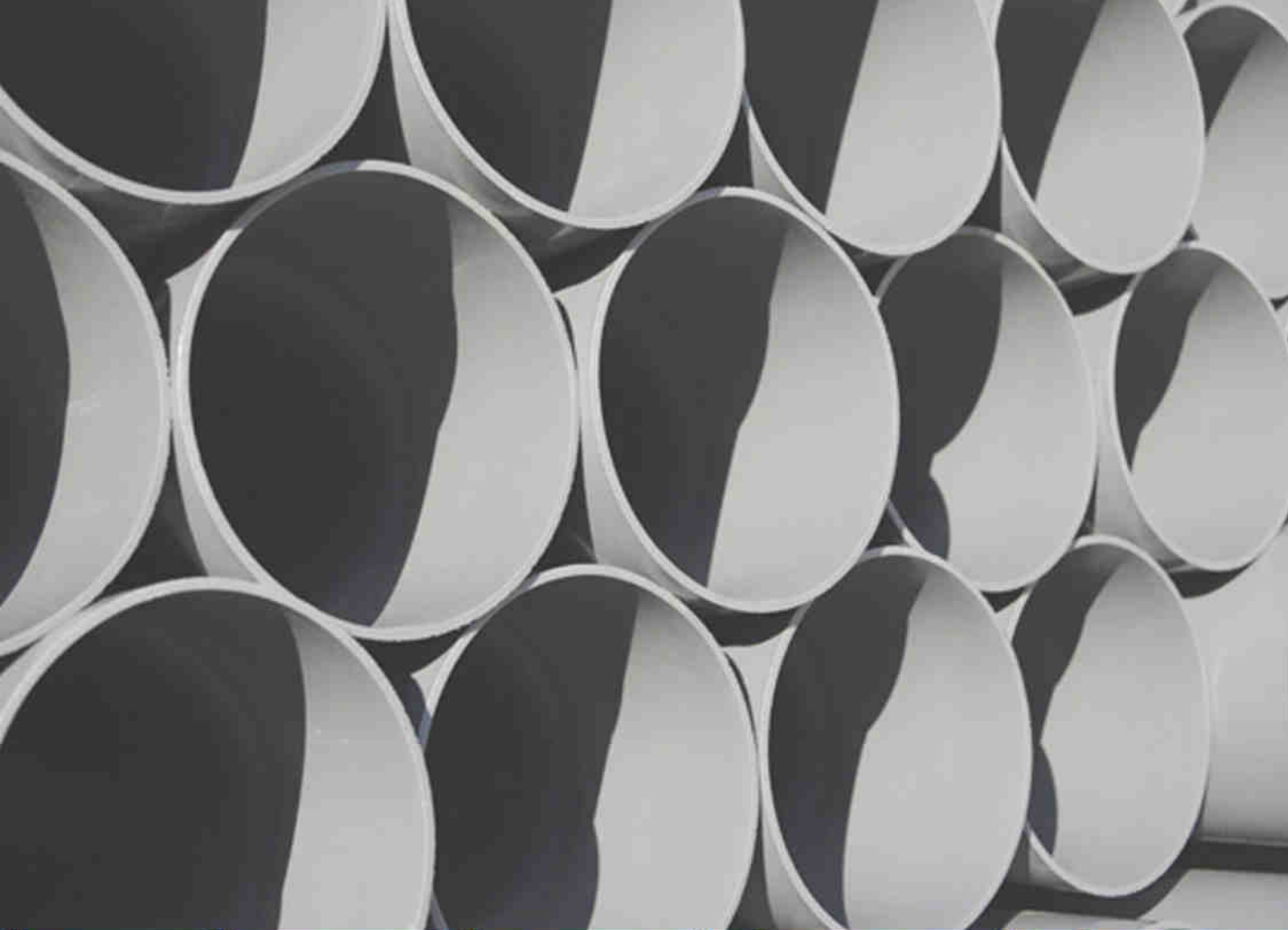

## ➤ Localisation



Route de la Mazière  
Zone Industrielle  
67 130 WISCHES

## ➤ Transport



FRANCO :

Si FRANCO non atteint :

Délai de livraison : 5 jours à réception de la commande.

## ➤ Organisation et contact BermaPlast



Gérant : Hervé CLAUDE [contact@bermaplast.fr](mailto:contact@bermaplast.fr)

Service comptabilité : Agnès CLAUDE [a.claude@bermaplast.fr](mailto:a.claude@bermaplast.fr)

Service commercial : Clément PHILIZOT [c.philizot@bermaplast.fr](mailto:c.philizot@bermaplast.fr)

Service commercial : Marion PHILIZOT [m.philizot@bermaplast.fr](mailto:m.philizot@bermaplast.fr)

Production : Bertrand CLAUDE

TEL : 03 88 47 33 33

FAX : 03 88 47 38 18

Email : [contact@bermaplast.fr](mailto:contact@bermaplast.fr)

Site internet : [www.bermaplast.fr](http://www.bermaplast.fr)

## ➤ Information juridique

**BermaPlast** SARL au capital de **150 000 €**

**Siret** : 345 285 407 00028

**Code NAF** : 2221Z

**N°Identification T.V.A** : FR 23345285407