

CATALOGUE

2026

BermaPlast

Façonnage de Tubes





Depuis sa création en **1988**, **BermaPlast** est devenu un acteur incontournable dans le domaine du façonnage et de l'usinage de **tubes PVC**. Nos produits sont distribués par les réseaux de la grande distribution spécialisée.

Nous fabriquons

- des courbes Télécom TLST
- des courbes pour le réseau **RTE (Réseau de Transport d'Electricité)**
- des tubes allonges pour le réseau **AEP (Adduction d'Eau Potable)**
- des distanceurs à corbeille pour le confortement de sol.

La société **BermaPlast** ne cesse d'investir dans la modernisation de ses outils et capacité de production, afin de répondre en permanence à l'évolution des marchés et à la demande croissante de ses clients.

SOMMAIRE

- COURBES PVC POUR GAINÉ LST Page **3-6**
- ACCESSOIRES POUR GAINÉ LST Page **7-12**
 - Bouchons, Réduction Page 7
 - Obturateurs et Furets Page 8
 - Tir Fil Page 9
 - Aiguille Page 10
 - Peignes Page 11
 - Masques Page 12
- ACCESSOIRES POUR ARTICLES TPC Page **13-14**
 - Peignes TPC Page 13
 - Manchons TPC / Bouchons mâles Page 14
- ACCESSOIRES POUR ARTICLES PEHD Page **15**
- ACCESSOIRES POUR ARTICLES GAZ Page **16**
- COURBES EDF / RTE Page **17-22**
 - Courbes PVC RTE Page 17
 - Courbe PEHD RTE Page 18
 - Accessoires Courbes EDF Page 19-22
- TUBES BOUCHES A CLEF Page **23-26**
- FABRICATIONS SPECIALES Page **27-28**
- AVALOIRS DE CHAUSSES Page **29**
- INFORMATION SOCIETE Page **31**

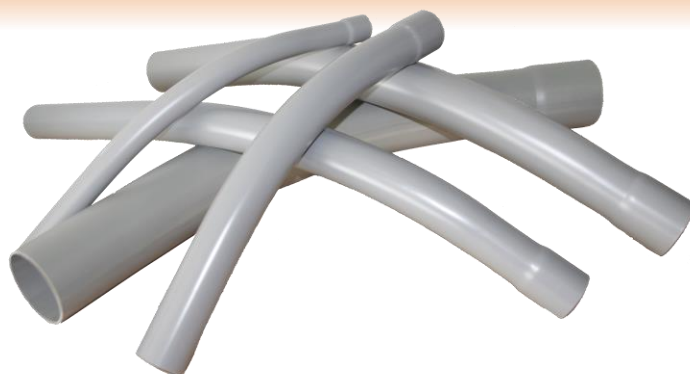

Comme vous le savez, il existe 2 types de courbes télécom :

- les courbes TLST (**T**ubes pour **L**ignes **S**outerraine de **T**élécommunication)
- les courbes ALST (**A**ccessoires de **L**ignes **S**outerraine de **T**élécommunication)

Il n'y a **aucune différence** entre les deux types de courbes, mise à part le marquage.

BermaPlast fabrique la courbe **TLST**.

APPLICATION des courbes TLST

Les courbes PVC sont utilisées pour la protection souterraine des lignes de télécommunications, de la télévision par câbles, réseaux d'alarme ou télésurveillance ou tout simplement pour la protection des câbles électriques basse tension.

CARACTERISTIQUES des courbes TLST

- Courbes en PVC compact.
- Courbes pré manchonnées
- Courbes admises à la certification NF LST
- Gains conformes à la norme NF T 54 018
 - Assemblage par collage
 - Agrément FRANCE TELECOM

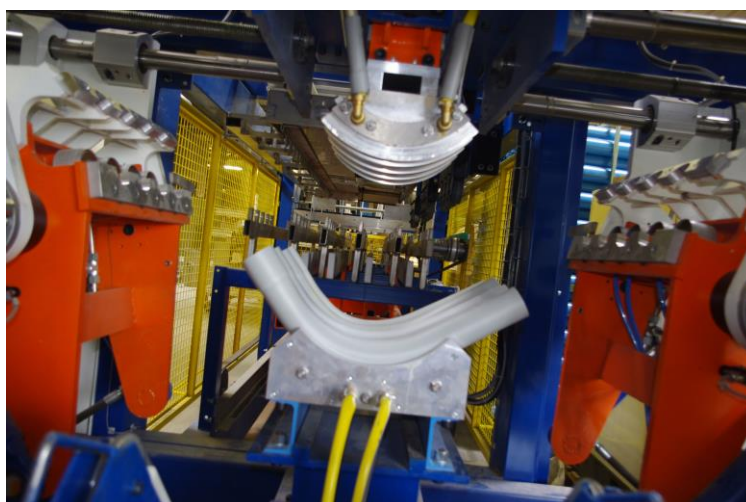

Courbes NF TLST 90° Mâle-Femelle

REF	DIA	RAYON	Condit*	Prix
BER001	28	210	100	
BER006	33	210	100	
BER013	45	360	500	
BER011	45	210	500	
BER043	60	360	250	
BER020	60	210	300	
BER025	80	360	150	
BER038	100	360	100	



Courbes NF TLST 90° Femelle-Femelle

REF	DIA	RAYON	Condit*	Prix
BER002	28	210	100	
BER007	33	210	100	
BER014	45	360	500	
BER012	45	210	500	
BER051	60	360	250	
BER021	60	210	300	
BER026	80	360	150	
BER038F	100	360	100	



Courbes NF TLST 45° Mâle-Femelle

REF	DIA	RAYON	Condit*	Prix
BER003	28	525	100	
BER008	33	525	100	
BER017	45	525	500	
BER037	45	725	500	
BER022	60	525	300	
BER047	60	725	300	
BER027	80	725	180	
BER039	100	725	100	



Courbes NF TLST 45° Femelle-Femelle

REF	DIA	RAYON	Condit*	Prix
BER004	28	525	100	
BER009	33	525	100	
BER018	45	525	500	
BER049	45	725	500	
BER023	60	525	300	
BER048	60	725	300	
BER028	80	725	180	
BER039F	100	725	100	



Courbes NF TLST 60° MF

REF	DIA	RAYON	Condit*	Prix
BER059	28	210	100	
BER092	45	250	100	
BER091	60	250	100	

Courbes NF TLST 60° FF

REF	DIA	RAYON	Condit*	Prix
BER060	28	210	100	
BER061	45	250	100	
BER062	60	250	100	

Courbes PVC renforcée 90°

REF	DIA	RAYON	Condit*	Prix
BER046	32	210 MF	100	
BER030	32	210 FF	100	
BER040	50	360 MF	350	
BER033	50	360 FF	350	

Courbes PVC renforcée 45°

REF	DIA	RAYON	Condit*	Prix
BER045	32	525 MF	100	
BER045A	32	525 FF	100	
BER044	50	725 MF	300	
BER040/1	50	725 FF	300	

Les courbes renforcées sont spécialement conçues pour les réseaux de télécommunication à passage délicat : flanc de montagne, profondeur importante.

Elles sont réalisées à partir de **TUBES PVC PRESSION**



Manchons FF PVC NF TLST

REF	DIA	Condit*	Prix
BER005	28	250	
BER010	33	250	
BER019	45	250	
BER053	50	100	
BER024	60	200	
BER029	80	100	

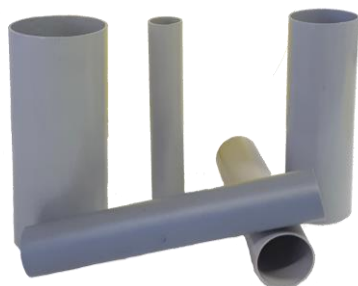

Conditionnement



Les colonnes **conditionnements** des tableaux correspondent aux maximums de courbes que contiennent un carton. Ces conditionnement sont bien sûr adaptables à vos besoins.



Courbes à 90° en 3m de long avec un rayon de 1m50

Pour faciliter la pose de gaines télécoms au coin d'une rue dans un angle à 90°, **BermaPlast** vous propose de courber un tube de 3 MI de long à 90° avec un Rayon de 1m50. Cette courbe permettra d'éviter l'utilisation de deux courbes télécom classique (confère photo).

Vous y gagnerez en temps et en énergie.

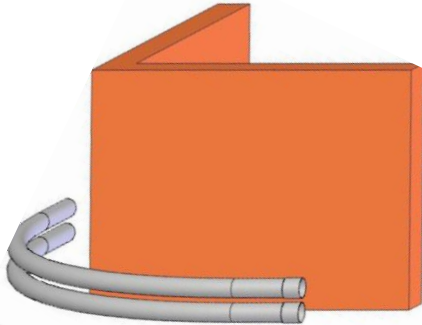

Caractéristiques :

Courbes à 90° R1m50 3MI

REF	DIA	Prix
BERDIVFAB	28	Nous consulter
BERDIVFAB	33	Nous consulter
BERDIVFAB	45	Nous consulter
BER312	60	Nous consulter
BER309	80	Nous consulter

Manchette de réparation

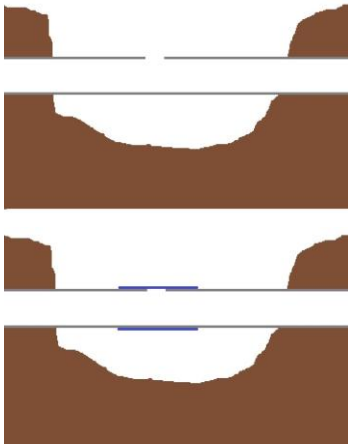

La manchette de réparation permet la réparation rapide de porosités ou fissures des canalisations LST en PVC.
(Dessin 1)

La manchette de réparation vient se cliquer sur la partie endommagée. (Dessin 2)

Caractéristiques :

Il s'agit d'un tube de diamètre légèrement supérieur à celui de la canalisation endommagée. Ce tube est fendu sur une partie afin de permettre d'englober facilement le tube à réparer.

LONGUEUR : 50 cm ou 1 m

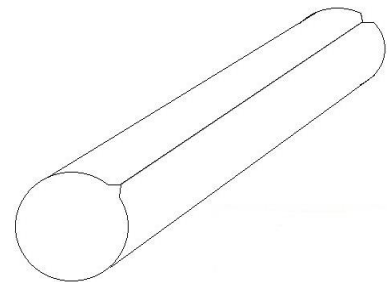

REF	TUBE A REPARER	DIA INTERIEUR DE LA MANCHETTE	Prix
BER364	28	28,05	Nous consulter
BER357	45	45,10	Nous consulter
BER358	60	60,20	Nous consulter
BER359	80	80,20	Nous consulter

ACCESSOIRES POUR GAINES LST

Bouchons Avec et Sans Accroches

REF	DIA	Condit	Prix
BER803	28*	100	
BER801	45	100	
BER802	60	100	
BER806	80	50	
BER808	100	50	
BER830	200*	100	



Fonction

La fonction principale des bouchons est d'assurer l'obturation **temporaire** des tubes PVC afin **d'éviter les pénétrations d'eau ou d'impuretés dans les canalisations.**

Ils sont conçus pour s'adapter **indifféremment** sur le coté mâle ou coté femelle des tubes PVC



Fonction

La fonction principale des bouchons B ETUY est d'assurer l'**étanchéité** des fourreaux PVC. Ce bouchon prévient de la propagation d'eau, de gaz. Il se fixe par **collage.**

Bouchons B Etuy

REF	DIA	Condit	Prix
BER800	45	50	
BER804	60	50	
BER805	80	50	

Fonction

La fonction principale des bouchons BCE est **d'assurer l'obturation définitive** des fourreaux PVC. Il empêche l'intrusion d'eau ou de corps étrangers.

Bouchons BCE

REF	DIA	Condit	Prix
BER809	28	50	
BER819	33	50	



Fonction

La fonction principale de ces bouchons est **d'assurer l'obturation temporaire** de fourreaux PVC ou annelés de diamètres 42. Permet le passage de 1 à 3 câbles.

Bouchons BOA

REF	DIA	Condit	Prix
BER884	45	50	



Fonction

CAPE qui se positionne en **partie mâle** sur les tubes.

Utilisés comme **bouchons d'attente**

Bouchons CAPE

REF	DIA	Condit	Prix
BER803	28*	10	
BER801	45	10	
BER802	60	10	
BER806	80	10	
BER808	100	10	



Obturbateurs Guides Fil

REF	DIA	Prix
BER833	25x28*	Centrale
BER825	30x33	Latérale
BER824	42x45	Latérale
BER823	55x60	Latérale
BER822	75x80	Latérale
BER826	96X100	Latérale
BER821	103x110	Latérale



Fonction

L'obturateur Guide Fil permet l'**aiguillage** d'une canalisation, en propulsant, à l'aide d'un compresseur, un furet dans la conduite.



Fonction

Il possède un anneau d'accrochage auquel on peut attacher un filin nylon ou acier.

Furets Standards

REF	DIA	Prix
BER831	28	
BER832	33	
BER812	45	
BER813	60	
BER814	80	
BER828	100	
BER811	110	

Mandrin de calibrage

REF	DIA	Prix
BER839	25x28	
BER840	30x33	
BER841	42x45	
BER842	55x60	
BER843	75x80	
BER844	97x100	
BER845	103x110	



Fonction

Il permet de vérifier le diamètre et l'absence d'ovalisation des tubes après leur enfouissement.



Fonction

Furet pour soufflage en tube de faible diamètre et de faible rayon de courbure

Furets Boules

REF	DIA	Prix
BER815	28	
BER816	33	
BER817	45	
BER838	60	
BER846	80	

Réductions

REF	DIA	Condit	Prix
BER035	28x45	50	



Fonction

La fonction principale des bouchons BCE est de **permettre le raccordement d'une canalisation de gaine LST de diamètre 28 à 45.**

Filin de pré aiguillage en polyamide

REF	Résistance	Longueur	Colorie	Prix
BER852A	60 DaN	1000 ml	Blanc	Nous consulter
BER852	60 DaN	2500 ml	Blanc	Nous consulter
BER851	100 DaN	1000 ml	Noir / Blanc	Nous consulter
BER807	100 DaN	2500 ml	Noir / Blanc	Nous consulter



Caractéristiques

Bobine sur Tube Plastique (insensible à l'humidité et recyclable)

Polyamide Nylon

Multi-filament

Résistance à la fusion 230°C

Imputrescible

Conforme aux prescriptions France Télécom

Adaptable à tout système de dévidage



Caractéristiques

S'utilise debout ou couché.
Pour bobine tube conique ou cylindrique

Dévidoir pour Bobine

Ref	Désignation	Prix
BER889	Dévidoir pour bobine	

Cordeau d'Alignement

Ref	Désignation	Prix
BER888	Cordeau 1000 m Rose Ep : 1,5 mm	
BER888/2	Cordeau 200 m Rose Ep : 1,5 mm	
BER888/5	Cordeau 500 m Rose Ep : 2 mm	



Ficelle Agricole

Ref	Désignation	Prix
BER895	Ficelle Polypropylène Bleue 1500 m Résistance : 140 kg	
BER897	Ficelle d'aiguillage en polypro couleur rouille 750 m Resistance 150 kg	
BER896	Ficelle d'aiguillage en polypro couleur rouille 1200 m Resistance 150 kg	



Domaine d'utilisation :

Aiguillage consiste à passer une aiguille dans un fourreau (PE, PVC...) pour tirer le fil d'aiguillage ou la câblette d'un treuil

CARACTERISTIQUE :

Aiguille souple en fibre de verre montée sur dévidoir en acier peint, les structures des dévidoirs ont été conçues de façon très robuste afin de faire face aux aléas des chantiers. Nos aiguilles sont montées d'origine avec deux embouts filetés en laiton à chaque extrémité et une ogive en aluminium.

AIGUILLE continue en FIBRE DE VERRE enrobée de PVC Ø 4,5 mm / Ø 6 mm
RACCORD DE REPARATION pour aiguille fibre de verre disponible

Aiguille Dia 4,5 mm		Aiguille Dia 6 mm	
Ref	LG en m	Ref	LG en m
BER883/4,5/60	60	BER883/6/60	60
BER883/4,5/80	80	BER883/6/80	80
BER883/4,5/REP		BER883/6/100	100
		BER883/6/REP	



AIGUILLE continue en FIBRE DE VERRE enrobée de PVC Ø 9 mm / Ø 11 mm – sur dévidoir sur 2
roulettes avec frein central pour position horizontale ou verticale
RACCORD DE REPARATION pour aiguille fibre de verre disponible

Aiguille Dia 9 mm		Aiguille Dia 11 mm	
Ref	LG en m	Ref	LG en m
BER883/100	100	BER883/11/150	150
BER883/150	150	BER883/11/200	200
BER883/200	200	BER883/11/300	300
BER883/REP		BER883/11/REP	



AIGUILLE DETECTABLE

DéTECTABLE sur toute sa longueur, pour suivre le tracé de tous types de conduits. Idéal pour tracer l'ensemble d'un réseau de canalisations souterraines, d'eau potable, d'assainissements...

Aiguille Détectable	
Diamètre	LG en m
4,5	60
7,4	90



DEROULEUR

Le dérouleur câble (appelé aussi dérouleur de touret) permet de faciliter les manutentions lors du tirage des câbles sur touret en réduisant le port de charge des bobines. Le dérouleur de touret permet également d'éviter une chute de câble

DEROULEUR MONOBLOC avec rampe de chargement

Existe en 800kg – 1200 kg – 1500 kg

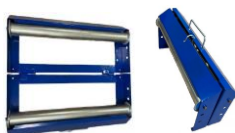

DEROULEUR PLIANT monobloc 200kg

très pratique pour les tourets de câble abonné

ACCESOIRES DE LEVAGE POUR PLAQUE DE REGARD

Marteau à plaque agréé France Télécom 767 845 X
Crochet lève plaque – lg 58cm



TENTE RAPIDE DE CHANTIER

1,9 x 1,9 x 2 m



ACCESSOIRES DE CURTAGE

manivelle, fer de lance, gaffe à ressort, débouchoir simple ou double, hérisson racloir...

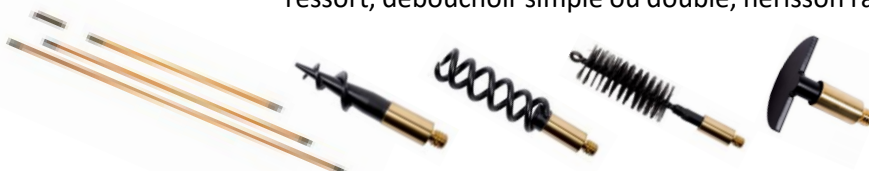

PEIGNE DOUBLE

Ref	Désignation	Condit	Prix
BER401	PEIGNE DIA 28 2x5	100	
BER403	PEIGNE DIA 45 2x5	80	
BER405	PEIGNE DIA 60 2x4	80	
BER409	PEIGNE DIA 80 2x2	100	
BER410	PEIGNE DIA 100 2x2	100	

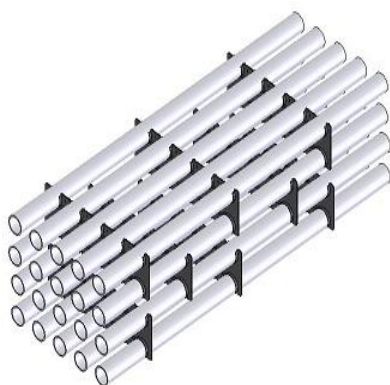
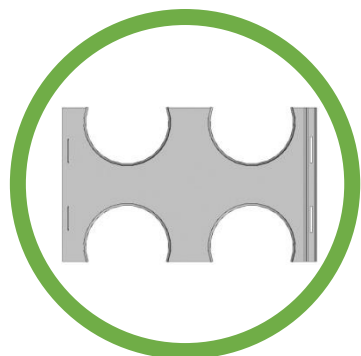
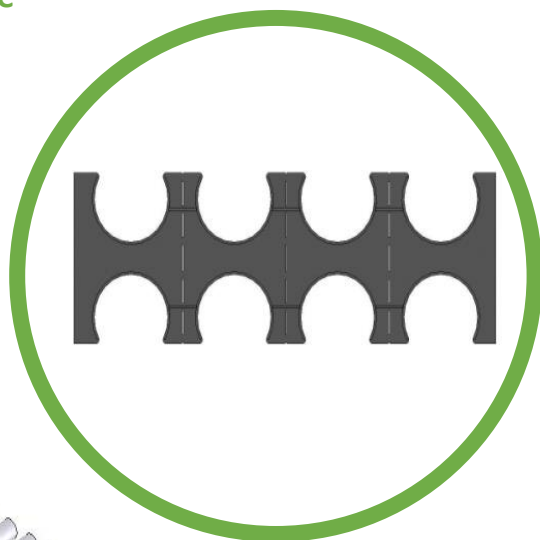

PEIGNE SIMPLE

Ref	Désignation	Condit	Prix
BER402	PEIGNE DIA 28 1x5	100	
BER404	PEIGNE DIA 45 1x5	100	
BER406	PEIGNE DIA 60 1x4	100	
BER417	PEIGNE DIA 80 1x2	100	
BER421	PEIGNE DIA 100 1x2	100	

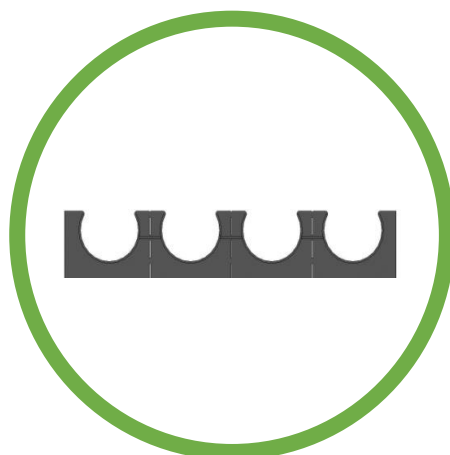

Les peignes pour gaine LST

- Gamme de peignes pour la gaine LST du diamètre 28 au 100
- Chaque peigne est muni d'une partie mâle et femelle permettant un assemblage dans le sens horizontal
- Peigne en Polypropylène noir : Il permet de respecter l'alignement des canalisations souterraines

Afin de faciliter la pose et l'alignement des tubes PVC ou TPC dans les tranchées et lorsque le positionnement des tubes n'est pas standard,

BermaPlast vous propose **1 masque en PVC expansé**



Ces masques en pvc expansé sont idéales en usage extérieur pour la mise en œuvre des réseaux multi tubulaires (Tramway, Aéroport, Port, Autoroute...)

Légère, facile d'utilisation, ces masques peuvent être de 5, 10 ou 15 mm d'épaisseur. Les trous sont augmentés de 5 mm afin de permettre aux tubes de coulisser facilement.

Densité g/cm3 DIN EN ISO 1183	0,430
Module en E à la traction, MPa DIN EN ISO 527	700
Module en E à la traction, MPa DIN EN ISO 178	800
Résistance au choc sur éprouvette lisse, kJ/m2 DIN EN ISO 179	9
Dureté Shore D (15s) DIN EN ISO 868	25
Coe. moyen de dilatation thermique, K-1 ISO 11359-2	0,7 x 10-4
Résistivité superficielle, Ohm, DIN IEC 60093	supérieur ou égal à 10 puissance 13
Température d'utilisation, 0°C	0 à +60°

ACCESSOIRES POUR ARTICLES TPC



Peigne pour TPC

Ref	Désignation	Prix
BER424	PEIGNE DOUBLE DIA 63 2x4	
BER425	PEIGNE DOUBLE DIA 75 2x4	
BER426	PEIGNE DOUBLE DIA 90 2x4	
BER427	PEIGNE DOUBLE DIA 110 2x4	
BER428	PEIGNE DOUBLE DIA 125 2x4	
BER422	PEIGNE DOUBLE DIA 160 2x4	
BER441	PEIGNE TRIPLE DIA 160	
BER420	PEIGNE DOUBLE DIA 200 2x2	



Ces peignes peuvent être composés sur demande à partir d'une pièce 2x2.

Il existe les dimensions suivantes :

1x2	1x3	1x4	1x5	1x6
2x2	2x3	2x4	2x5	2x6

Nous consulter pour obtenir un prix

Les peignes pour gaine TPC

- Gamme de peignes pour la gaine TPC du diamètre 63 au 200
- Chaque peigne est muni d'une partie mâle et femelle permettant un assemblage dans le sens horizontal
- Peigne en Polypropylène noir : Il permet de respecter l'alignement des canalisations souterraines





Manchon pour gaine TPC

REF	DIA	CONDIT	Prix
BER096	40	300	
BER097	50	75	
BER089	63	50	
BER094	75	35	
BER095	90	48	
BER098	110	30	
BER099	125	/	
BER100	160	14	
BER100/1	200	9	



Bouchon mâle pour gaine TPC



REF	DIA	Prix
BER870	Bouchon en PE pour tube TPC Dia 40 x 32,7 mm	
BER871	Bouchon en PE pour tube TPC Dia 50 x 42,9 mm	
BER872	Bouchon en PE pour tube TPC Dia 63 x 53,8 mm	
BER873	Bouchon en PE pour tube TPC Dia 75 x 63,9 mm	
BER874	Bouchon en PE pour tube TPC Dia 90 x 76,6 mm	
BER875	Bouchon en PE pour tube TPC Dia 110 x 97,9 mm	
BER876	Bouchon en PE pour tube TPC Dia 125 x 106,6 mm	
BER877	Bouchon en PE pour tube TPC Dia 160 x 136 mm	
BER878	Bouchon en PE pour tube TPC Dia 200 x 163,6 mm	

Bouchons en PE-LLD de couleur jaune ou rouge qui permet d'assurer l'obturation **temporaire** des gaines TPC afin **d'éviter les pénétrations d'eau ou d'impuretés.**

Leur conicité est parfaite pour compenser les écarts de tolérance.

ACCESSOIRES POUR ARTICLES PEHD

Obturbateur Guide Fil

REF	DIA	Prix
BER827	Obturbateur Guide fil en 26x32	
BER863	Obturbateur Guide fil en 33x40	
BER829	Obturbateur Guide fil en 40,9x50	

Crosse en acier traité de très grande résistance.
Tête de guide en polyuréthane.



Le furet est équipé de deux cuirs emboutis et traités. Le corps du furet est en matière synthétique avec une vis incorporée, le tout retenu par une attache rigide.

Furet Standard

REF	DIA	Prix
BER847	Furet Standard cuir en 26x32	
BER848	Furet Standard cuir en 33x40	
BER849	Furet Standard en 40,9x50	

Mandrin de calibrage très robuste. Il possède des rondelles technyl chanfreinées, des entretoises en matière synthétique et deux attaches rigides en aluminium. Sur les rondelles technyl, la bague centrale possède un témoin d'usure.



Mandrin de calibrage

REF	DIA	Prix
BER890	Mandrin de calibrage en 26x32	
BER891	Mandrin de calibrage en 33x40	
BER892	Mandrin de calibrage en 40,9x50	

Peigne



REF	DIA	Prix
BER431	Peigne Dia 40 2x5	
BER418	Peigne Dia 50 2x4	

Bouchons

REF	DIA	Prix
BER433	Bouchon mâle pour PE Dia 32 x	
BER431	Bouchon mâle pour PE Dia 40 x 3,7	
BER418	Bouchon mâle pour PE Dia 50	

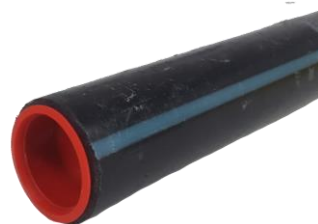

ACCESSOIRES POUR ARTICLES GAZ

Fourreau et courbe Gaz

REF	DIA	Prix
BER900	Fourreau Droit Dia 50	Nous consulter
BER901	Courbe Dia 50	Nous consulter
BER902	Fourreau droit Dia 63	Nous consulter
BER903	Courbe Dia 63	Nous consulter

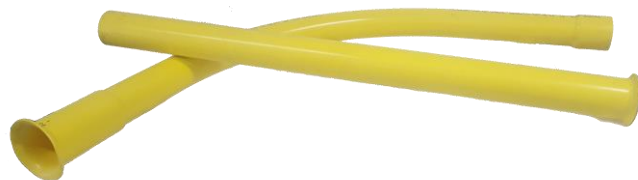

Trompette Gaz

REF	DIA	Prix
BER909	Trompette Gaz dia 200	Nous consulter
BER906	Trompette Gaz Dia 140	Nous consulter
BER907	Trompette Gaz Dia 100	Nous consulter
BER908	Trompette Gaz Dia 75	Nous consulter



Ces courbes servent à plusieurs utilisations :

Tout d'abord pour l'enfouissement de ligne électrique : RTE (Réseau de Transport d'Electricité) est le gestionnaire du réseau public de transport d'électricité français. Il exploite, entretien et développe un réseau d'environ 100 000 km de ligne à haute et très haute tension. RTE a pris ces dernières années des engagements en termes d'environnement en s'engageant à réaliser en technique souterraine au moins 30 % des lignes à haute tension à créer ou à reconstruire

Puis pour la construction de ligne de Tramway : Des Tubes et courbes en PVC sont utilisés lors de la réalisation de ligne de Tramway.



Courbe à 90°

Enfin pour les Parc Eoliens : Sous chaque éolienne, une courbe de diamètre 200 ou 160 à 90° est installée afin de protéger le câble qui va vers le transformateur et le réseau.

Ces courbes peuvent être réalisées soit à partir de :

- Tubes PVC NF1329-1 Me
- Tubes PEHD

 Courbes PVC 1329-1 Me



Les courbes PVC sont réalisées à partir de **PVC COMPACT NF en 1329 et NF Me**

Les rayons de courbure sont réalisés à la demande spécifique du client. Ces courbes sont pré manchonnées MF et sont d'une longueur de 3 ML.

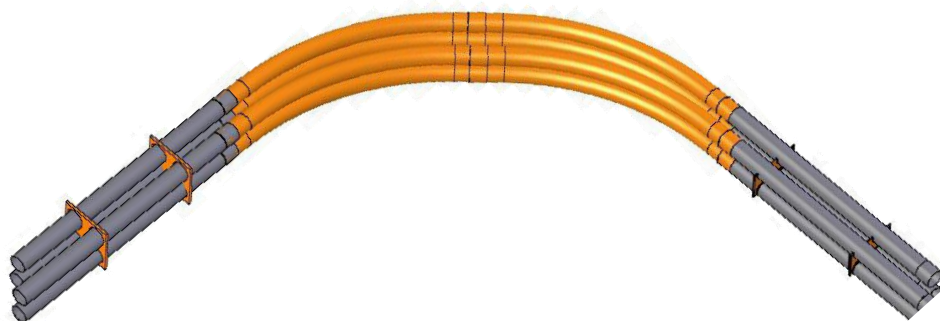

REF	DIA	Prix	TAF
BER307	Courbes PVC Dia 50		
BER306	Courbes PVC Dia 63		
BER301	Courbes PVC Dia 75		
BER302	Courbes PVC Dia 100		
BER305	Courbes PVC Dia 110		
BER300	Courbes PVC Dia 125		
BER303	Courbes PVC Dia 160		
BER304	Courbes PVC Dia 200		
BER311	Courbes PVC Dia 225		
BER308	Courbes PVC Dia 250		





Courbes PEHD

REF	DIA	Prix
BER316TAF	Courbes PEHD Dia 75	
BER317TAF	Courbes PEHD Dia 90	
BER318TAF	Courbes PEHD Dia 110	
BER319TAF	Courbes PEHD Dia 125	
BER320TAF	Courbes PEHD Dia 140	
BER321TAF	Courbes PEHD Dia 160	
BER322TAF	Courbes PEHD Dia 180	
BER323TAF	Courbes PEHD Dia 200	
BER325TAF	Courbes PEHD Dia 225	

Les courbes PEHD sont réalisées à partir de **TUBES PEHD, SDR 13,6 ou 17.**

Les rayons de courbure sont réalisés à la demande spécifique du client.

Ces courbes sont d'une longueur de 3 ML.

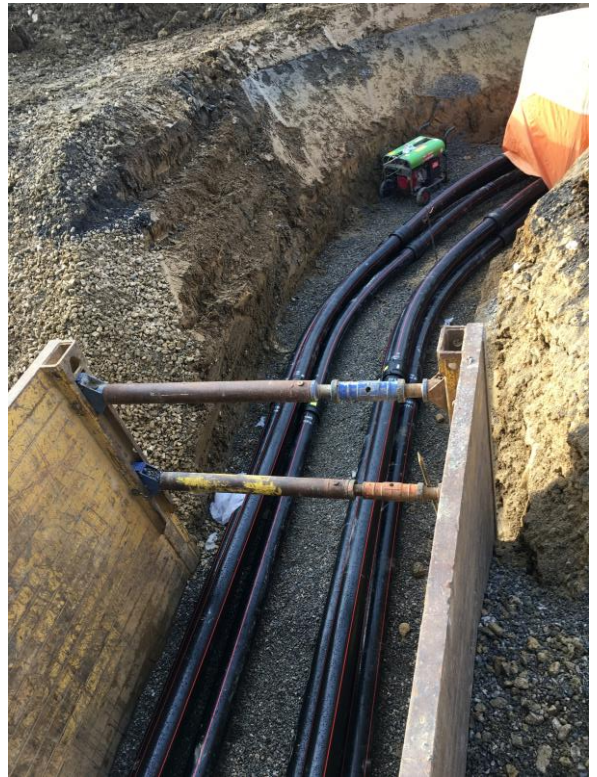

Courbes Eolienne



Les courbes Eoliennes sont réalisées à partir de **TUBES PVC 1329-1**

Les rayons de courbure sont soit de 90° ou 45° en Dia 160 ou 200. Ces courbes sont d'une longueur de 3 ML.

REF	DIA	Prix
BER314	Courbes PVC Dia 160 90° (R 1,50)	Nous consulter
BER314/45	Courbes PVC Dia 160 45° (R 3,50)	Nous consulter
BER304/A	Courbes PVC Dia 200 90° (R 1,50)	Nous consulter
BER304/45	Courbes PVC Dia 200 45° (R 3,50)	Nous consulter

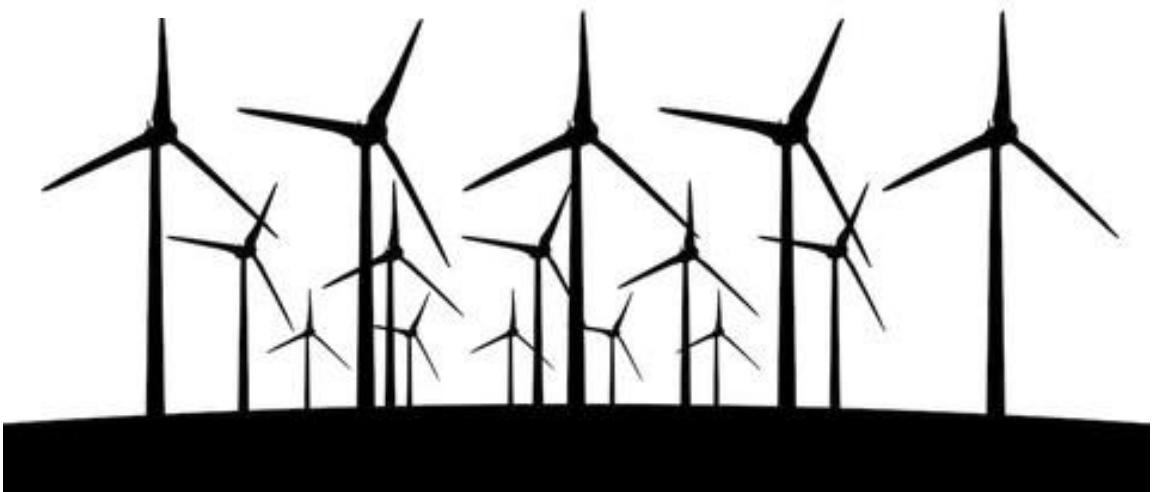

Masque d'Alignement injecté

Afin de faciliter la pose et l'alignement de tubes dans les tranchées, **BermaPlast** vous propose un **Masque** injecté, conçu selon le recueil de solution technique de RTE, qui stipule : **50%** de vide sur les 100 premiers millimètre du peigne en partant du bas et **30 %** de vide sur l'ensemble du Peigne. Les Masques injectés sont livré en kit et se montent par **simple clipsage**;

Stable

Grande surface d'appui

Liaison renforcée entre le peigne et les pieds

Personnalisable

Modulable avec les bagues Ø 50-63-75-100

Du Ø 160 au Ø 250 mm

Fiable

Simple et facile à monter grâce à ses 3 flèches

Guidage des tubes dans les courbes

Pose sécurisé



**Nous consulter
pour toute
demande**



Manchons couissants PVC

REF	DIA	Prix
BER053	50	
BER350	63	
BER351	75	
BER352	100	
BER353	125	
BER354	160	
BER355	200	
BER356	250	

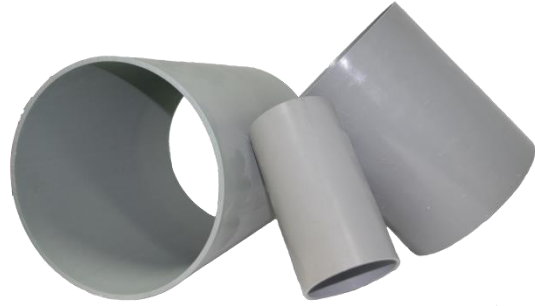

Le battoir permet
d'emboîter deux tubes
entre eux sans casse et
sans difficulté.

Facilité d'utilisation

NOUS CONSULTER

Battoirs



REF	DIA	Prix
BER360	Battoirs Dia 100	
BER361	Battoirs Dia 160	
BER362	Battoirs Dia 200	
BER363	Battoirs Dia 250	



Bouchons pour les Tubes PVC 1329-1

BOUCHON MÂLE POUR L'EMBOITURE DES TUBES PVC 1329-1

REF	DIA	Prix
BER883E	Dia 50	
BER882E	Dia 63	
BER865E	Dia 75	
BER881E	Dia 100	
BER855E	Dia 110	
BER856E	Dia 125	
BER868M/F	Dia 160	
BER880E	Dia 200	
BER880/25E	Dia 250	

Bouchons mâle sur la partie femelle du tube (Jaune ou Blanc)



BOUCHON MÂLE POUR LE COTE MÂLE DES TUBES PVC 1329-1

REF	DIA	Prix
BER883	Dia 50	
BER882	Dia 63	
BER865	Dia 75	
BER881	Dia 100	
BER855	Dia 110	
BER856	Dia 125	
BER868	Dia 160	
BER880	Dia 200	
BER880/25	Dia 250	

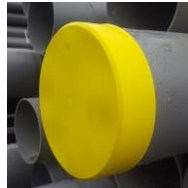

BOUCHON FEMELLE POUR LE COTE MÂLE DES TUBES PVC 1329-1

REF	DIA	Prix
BER883F	Dia 50	
BER882F	Dia 63	
BER865F	Dia 75	
BER881F	Dia 100	
BER855F	Dia 110	
BER856F	Dia 125	
BER868M/F	Dia 160	
BER880F	Dia 200	
BER880/25F	Dia 250	

Bouchons pour les Tubes PEHD

BOUCHON FEMELLE POUR DES TUBES PEHD

REF	DIA	Prix
BERDIVBOU	Bouchons Dia 50	
BER865F	Bouchons Dia 75	
BERDIVBOU	Bouchons Dia 90	
BER855F	Bouchons Dia 110	
BER856F	Bouchons Dia 125	
BERDIVBOU	Bouchons Dia 140	
BER868M/F	Bouchons Dia 160	
BERDIVBOU	Bouchons Dia 180	
BER880F	Bouchons Dia 200	
BERDIVBOU	Bouchons Dia 225	
BER880/25F	Bouchons Dia 250	



TUBES BOUCHES A CLEF

Les tubes de bouches à clef permettent la protection des robinets de branchement et sont aussi conçus pour le guidage des clés de manœuvre.



Tubes Allonges à Emboiture

REF	Désignations	Lg utile	Condit	Prix
BER601	TAE120	120	100	
BER602	TAE250	250	50	
BER603	TAE560	560	25	
BER604	TAE820	820	25	

Tubes Allonges à Colletterte

REF	Désignations	Lg utile	Condit	Prix
BER610	TAC600	600	25	
BER611	TAC650	650	25	
BER612	TAC820	820	25	
BER613	TAC985	985	25	



Tubes Allonges Tabernacles Sans Embase

REF	Désignations	Lg utile	Condit	Prix
BER620	TT600	600	25	
BER621	TT850	850	25	
BER622	TT1000	1000	25	
BER623	TT1100	1100	25	

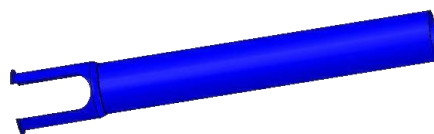

Tubes Allonges Tabernacles Avec Embase

REF	Désignations	Lg utile	Condit	Prix
BER620/A	TT600	600	25	
BER621/A	TT850	850	25	
BER622/A	TT1000	1000	25	
BER623/A	TT1100	1100	25	

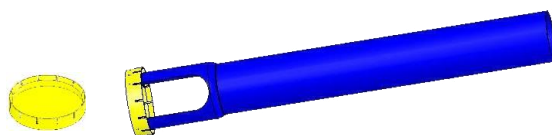

==== Tubes Cloches (Avec Rondelle de Centrage)

REF	Désignations	Lg utile	Condit	Prix
BER630	TC760	600	40	
BER631	TC850	850	40	
BER632	TC950	1000	40	

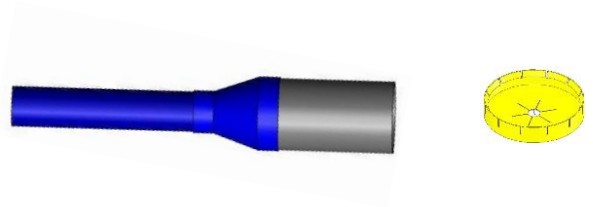

==== Tubes Allonges Lisses



REF	Désignations	Lg utile	Condit	Prix
BER600/8	TL800	800	10	
BER600B	TL1000	1000	10	
BER600	TL1100	1100	10	

==== Tabernacles (en Polypropylène bleu)

REF	Désignations	Hauteur	Condit	Prix
BER642	Tabernacle petit modèle	200	50	
BER644	Tabernacle Grand Modèle	310	50	



==== Tubes Opéra (Pour vanne électro)

REF	Désignations	Lg utile	Condit	Prix
BER605	T0850	820	25	

==== Tubes Fourreau avec Embase type SEM

REF	Désignations	Lg utile	Condit	Prix
BER640	TF675	675	25	



Nos Tubes allonges Télescopiques

Ils permettent eux aussi de protéger les robinets de branchements.

Grâce à leurs allonges, ils permettent de **s'adapter à la profondeur de la tranchée.**

Tube Allonge Télescopique à Collerette

REF	Désignations	Lg mini	Lg maxi	Condit	Prix
BER634	TACT	650	1100	25	
BER637	TACT	500	800	25	



Tube Allonge Télescopique Tabernacle



REF	Désignations	Lg mini	Lg maxi	Condit	Prix
BER635	TTT	800	1250	25	
BER638	TTT	500	800	25	

Tube Allonge Télescopique Cloche

REF	Désignations	Lg mini	Lg maxi	Condit	Prix
BER636	TCT850	750	1050	10	



*** DETECTION**

Nos Tubes télescopiques peuvent être équipés d'un système de détection : Une feuille d'aluminium autocollante est déposée sur le tube.

Un coût supplémentaire de 10 centimes est demandé par tube





Tubes Dia 90 Longueur 2 m

REF	Désignation	LG	Prix
BER600/A	Tubes PVC Dia 90	2ml	

Conditionnement :
127 TUBES DE 2 M SUR UNE
PALETTE SOIT 254 M



CONDITIONNEMENT





Sortie de Lavabo

REF	DIA	Dimensions
BER341	32	Long 400 x Larg 120
BER342	40	Long 400 x Larg 140

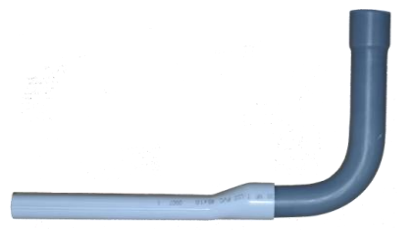

Sortie de Dalle



REF	Désignation
BER085	Sortie de Dalle



Canne PE

REF	Désignation
BER076	Cannes PE 25 renforcée
BER077	Cannes PE 32 renforcée
BER330	Canne PE/PVC Dia 40
BER330A	Canne PE/PVC Dia 32



Tulipage carré / Gonflage / Cintrage divers



Tulipage Carré



Gonglage



Cintrage



Distanceur à Corbeille (Centreurs)

Fonction : Centrer un tyran d'acier ou tube d'acier dans un trou de forage en vue de son maintien

Code Article	Dia du tube Ext. x Int.	Dia barre / pieux à centrer	Forage min	Forage max*	Poids kg
BER201	20 x 16	16	40	70	0,03
BER202	25 x 21	20	50	80	0,03
BER203	32 x 26	25	50	100	0,064
BER204	40 x 34	28 - 36	60	120	0,073
BER205	50 x 44	40	70	135	0,08
BER206	63 x 57	50	80	190	0,16
BER207	75 x 69	65	100	210	0,206
BER208	80 x 75	75	100	210	0,21
BER210	90 x 85	85,5	110	220	0,218
BER209	100 x 94	95	120	240	0,23
BER214	110 x 103,6	103	130	250	0,27
BER212	125 x 119	118	150	260	0,305
BER211	140 x 134	134	160	280	0,35
BER213	160 x 153	153	180	260	0,62
BER215	200 x 192	190	220	300	0,80

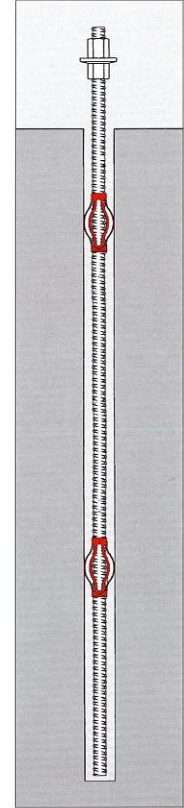

**Nous consulter
pour toute
demande**



AVALOIRS DE CHAUSSÉS (BAS RHIN UNIQUEMENT)

Avaloirs

L'avaloir de chaussée est destinée à collecter les eaux pluviales, issues du ruissèlement des surfaces enrobées et des toitures, avant leur transfert vers le réseau.

En PVC donc résistant aux effluents agressifs (sels de déneigement), ces tabourets sont faciles de mise en œuvre (poids maxi 20 kg pièce)

REF	APPELATION	Prix
BER101	BJ 360 x 110 x 110	
BER102	BJ 360 x 160 x 160	
BER103	BI 310 x 110	
BER104	BI 310 x 160	

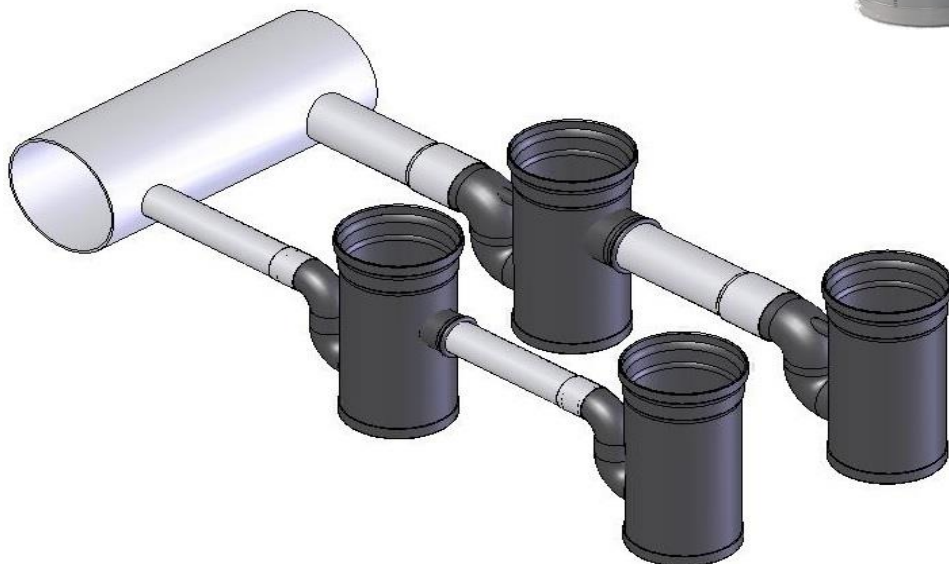

Accessoires pour Avaloirs

REF	APPELATION	Prix
BER111	Grille cadre pour BJ	
BER110	Seau pour BJ	
BER109	Pack : Seau + Grille	



BermaPlast

Façonnage de Tubes

Localisation



Route de la Mazière
Zone Industrielle
67 130 WISCHES

Transport



FRANCO : 700 €

Si FRANCO non atteint : 45 € de port

Délai de livraison : 8-10 jours à réception de la commande.

Organisation et Contacts BermaPlast



Gérant : Marion PHILIZOT m.philizot@bermaplast.fr

Service commercial : Clément PHILIZOT c.philizot@bermaplast.fr

Service comptabilité : Agnès CLAUDE compta@bermaplast.fr

TEL : 03 88 47 33 33

FAX : 03 88 47 38 18

Email : contact@bermaplast.fr

Site internet : www.bermaplast.fr

Informations Juridiques

BermaPlast SARL au capital de 525 000 €

Siret : 345 285 407 00028

Code NAF : 2221Z

N°Identification T.V.A : FR 23345285407

BermaPlast

Façonnage de Tubes